

Smarte Verbindungen

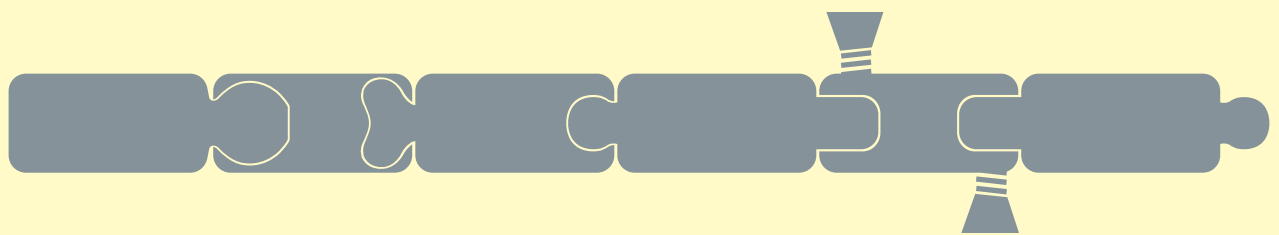

Halteelemente für herausnehmbaren und bedingt festsitzenden Zahnersatz

Seit über 45 Jahren entwickelt, produziert und vertreibt bredent innovative Halteelemente wie Geschiebe, Riegelösungen und Abutments für Implantatsysteme. Alle Halteelemente sind in unterschiedlichen - auf die Patientenwünsche abgestimmte - Varianten und Verbindungsgeometrien verfügbar, um ein Höchstmaß an Tragekomfort und Sicherheit zu bieten. Die Individualisierbarkeit der Halteelemente ermöglicht eine präzise und kosteneffiziente Herstellung des Zahnersatzes, sowie eine optimale paradontalhygienische Gestaltung.

Für die Geschiebe steht das bewährte Dreifarbensystem Grün-Gelb-Rot mit unterschiedlichen Abzugswerten der

Matrizen als Kugelanker, Stab- oder Steggeschiebe in innovativen Materialien zur Verfügung. Sie gewähren sicheren Halt der prothetischen Versorgung, Langlebigkeit und ermöglichen - ohne Veränderung der Konstruktion - eine der Lebenssituation des Patienten angepasste Abzugskraft. Jede Geschiebelösung von bredent ist ein System aus Modellationshilfsteilen oder auswechselbaren Fertigteilen für die Patrize und Matrize, sowie dem notwendigen Zubehör zur zahntechnischen Herstellung. Das gewährleistet die einfache und sichere Verarbeitung für den Zahntechniker und ermöglicht dem Zahnarzt eine komplikationsfreie Betreuung des Patienten.

Einfache Lösungen für höchste Ansprüche

Der herausnehmbare Zahnersatz wird immer wichtiger in der sich schnell veränderten Zahntechnik in Verbindung mit festsitzenden Implantat-Lösungen. Auch wird der Anspruch der Patienten höher bei geringerem Kostenauf-

wand. Daher sind einfache Lösungen für die Verbindung von herausnehmbarem Zahnersatz unser Ziel, um den Ansprüchen gerecht zu werden.



Bedingt abnehmbare Lösungen für die perfekte Reinigung

Für die professionelle Reinigung von komplexen Implantatarbeiten ist die bedingt abnehmbare Lösung durch Verschraubung oder Versplintung bestens geeignet. Hier-

zu werden patentierte und nicht selbstständig lösbare Schrauben für mehr Sicherheit angeboten oder komplett ohne Gewinde für eine vereinfachte Verarbeitung.



Konfektionelle
transversale
Verschraubung

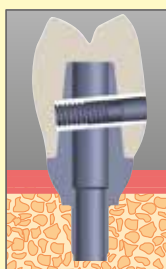

Friction Splint



Security-Lock-System



Individuelle
Verschraubung

Geschiebe – Snap oder Friktion?

Geschiebe sind die am häufigsten verwendeten Verankerungssysteme für herausnehmbaren Zahnersatz, da diese durch ihr leichtes Handling für den Patienten problemlos einsetzbar sind. Die Geschiebe bieten höchste Sicherheit bei geringer Größe und bieten gleichzeitig einen hohen Tragekomfort.

Die einfache und systematische Friktionseinstellung durch die grün-gelb-roten Matrizen für individuelle Abzugskräfte bieten ein patientengerechtes Handling. Das gibt dem Patienten das Gefühl von höchster Sicherheit.



Die bredent-Geschiebe aus ausbrennbaren Kunststoffteilen zum Gießen in beliebiger Legierung ermöglichen die Herstellung eines kostengünstigen Zahnersatzes und

bieten dadurch eine hohe Flexibilität. Die Auswahl des Geschiebetyps ist von der Situation und der Motorik des Patienten abhängig.



Kugelgeschiebe

Der Klassiker unter den Geschieben sind die Kugelgeschiebe, die durch ihre vielfältige Anwendung universell eingesetzt werden können.

Der Snap-Effekt der Matrizen bietet dem Patienten eine spürbare Sicherheit.

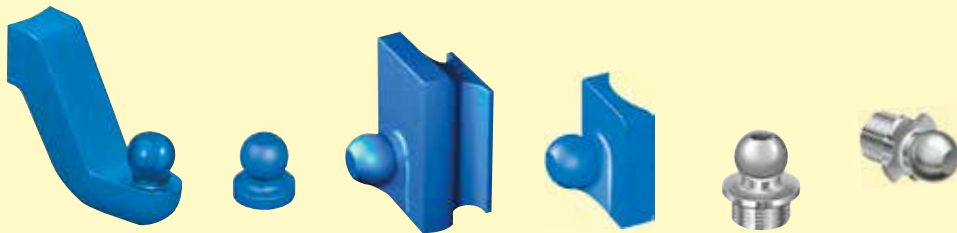

Stabgeschiebe

Die Stabgeschiebe bieten durch die Friktionsfläche eine hohe Sicherheit bei softem Eingliedern der Prothese. Die

unterschiedlichen Varianten können sowohl im Frontzahn als auch im Seitenzahnbereich eingesetzt werden.



Steggeschiebe

Der Profilsteg bietet durch drei unterschiedliche Varianten – Friktion, Gelenk, Friktion-Snap – alle Möglichkeiten je

Situation und ist für die hochwertige Implantatarbeit bestens geeignet.





Riegel – die komfortable Lösung für hochwertigen Zahnersatz!

Die Riegeltechnik ist die alternative Lösung gegenüber den Geschieben, da eine friktionslose und dennoch feste Verankerung des herausnehmbaren Zahnersatzes geboten wird. Dadurch sind die Riegelösungen für die implantatgetragenen Prothesen indiziert.

Durch die nicht selbstständig lösbaren Verankerungen können auch Monoreduktoren hergestellt werden, die einen sicheren Halt gewährleisten. Die unterschiedlichen Varianten werden je nach Platzangebot einfach in die Prothese eingearbeitet.



Halteelemente – Clevere Ideen für sicheren Halt!

Individuelle Halteelemente werden in die Sekundärkrone integriert und ermöglichen eine auf den Patienten abgestimmte Friktionseinstellung. Diese können auch in Teleskopkronen als zusätzliches Halteelement eingebaut

werden. Weitere Halteelemente in unterschiedlichen Formen und Materialien bieten den sicheren Halt für den herausnehmbaren Zahnersatz.



Verschraubungen - Festsitzend oder abnehmbar?

Für den bedingt abnehmbaren Zahnersatz auf Implantaten werden unterschiedliche Lösungen angeboten. Von der individuellen Verschraubung bis hin zur gewindelosen

Versplintung sind patente Lösungen für festsitzenden und dennoch abnehmbaren Zahnersatz möglich.



Geschiebe und digitaler Zahnersatz

Die Patrizen sind in den Bibliotheken unterschiedlicher Systeme enthalten und werden direkt in die digitale Konstruktion integriert. Die Daten werden über

<https://bredent-group.com/cad-library/> für die weitere Verarbeitung zur Verfügung gestellt.

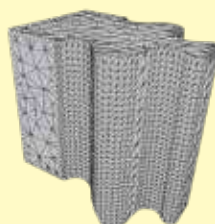

Produktbeschreibung

Die Geschiebe werden in unterschiedliche Bereiche eingeteilt. Für eine schnelle und einfache Auswahl für die richtige

Anwendung finden Sie hier alle Informationen:

Geschiebe



Kugelgeschiebe

	Seite	Implantat	Funktion	Intra-coronal	Extra-coronal	Steg	Material	integrierter Schubverteiler	auswechselbar	digitaler Workflow
vks-oc	7	X	snap	X	X	X	HL/Kunststoff			CoCr/Titan/Zirkon
vks-sg	13	X	snap	X		X	Kunststoff	X		CoCr/Titan/Zirkon
vks-oc/sg austauschbare Kugel	11/17	X	snap	X		X	HL		X	CoCr/Titan/Zirkon



Stabgeschiebe

	Seite	Implantat	Funktion	Material	integrierter Schubverteiler	thermoplastische Anwendung	digitaler Workflow
vs 3	21	X	Friktion	Kunststoff		X	CoCr/Titan
vs 3 sv	23	X	Friktion	Kunststoff	X	X	CoCr/Titan/Zirkon
vs 3 mini	25	X	Friktion	Kunststoff		X	
vs 3 mini sv	27	X	Friktion	Kunststoff	X	X	CoCr/Titan/Zirkon
vs 3 conical bridge	28	X	bedingt abnehmbar	Kunststoff			
Inverso Plus	29	X	Friktion	Titan/HL			



Steggeschiebe

	Seite	Implantat	Funktion	Material	thermoplastische Anwendung	digitaler Workflow
vsp-f	32	X	Friktion	Kunststoff/Titan	X	CoCr/Titan
vsp-fs	33	X	Friktion/Snap	Kunststoff/Titan	X	CoCr/Titan
vsp-gs	33	X	Gelenk/Snap	Kunststoff/Titan	X	CoCr/Titan
vss	34		Friktion	Kunststoff	X	



Riegel

	Seite	Implantat	Funktion	Bauweise	Material	integrierter Schubverteiler
Schwenkriegel src	58	X	Friktionslos	Schwenkriegel	Titan	X
Schwenkriegel sr	46	X	Friktionslos	Schwenkriegel	individuell	X
Steckriegel Snap-System	37	X	Friktionslos	Steckriegel	Titan/HL/Pt-Ir	



Halteelemente

	Seite	Funktion	Material
Friktionszylinder aktivierbar	51	Friktion	Titan/POM
Kugelfixator	52	Snap	Titan/Keramik
Friktions-Geschiebe-Passung	53	Friktion	Kunststoff



Verschraubungen

	Seite	Implantat	Funktion	Material	Verschraubung	Versplintung
Security-Lock	60	X	Bedingt abnehmbar	Titan/HL		X
Security-Lock Klebehülse	61	X	Bedingt abnehmbar	Titan		X
Friction Splint	63	X	Bedingt abnehmbar	Titan/POM		X
Individuelle Verschraubung	68	X	Bedingt abnehmbar	Titan	X	
Brückenteilungsgeschiebe oc	66	X	Bedingt abnehmbar	Titan/HL	X	
Verschraubungs-Set	67	X	Bedingt abnehmbar	Titan/HL	X	
Smart connect for BioHPP	74	X	Bedingt abnehmbar	Titan/HL	X	
Werkzeuge	71	X	Schraubendreher	Werkzeugstahl	X	

HL = angießbar bis 1280 °C
Platin-Iridium = angießbar bis 1800 °C

Wichtige Informationen ...



... für bredent Geschiebeanwender!

Für eine einwandfreie und dauerhafte Funktion der Geschiebe ist die Lagestabilität der herausnehmbaren Prothese von größter Wichtigkeit. Eine umlaufende Fräsung mit parallel gefrästem, mesialen Interlock an der Pfeilerzahnkrone und ein entsprechender Schubverteilungsarm am herausnehmbaren Zahnersatz sind Grundvoraussetzungen und ein absolutes Muss. Kippbewegungen der Prothese müssen unbedingt vermieden werden. Kippbewegungen der Prothese führen täglich zu einer hohen Anzahl von Aus- und Eingliederungszyklen der Snap-Geschiebe, wodurch in Zusammenarbeit mit kristallinen Ablagerungen ein frühzeitiger Verschleiß, und damit eine vorzeitige Beeinträchtigung der Funktionstüchtigkeit, der Geschiebe entstehen kann.

bredent-Forschungsinformation

Vario-Kugel-Snap Geschiebe vks-oc + sg

Neueste Erkenntnisse zeigen, dass es in extrem wenigen Fällen im Mund-Milieu zu einer kristallinen Ablagerung auf den natürlichen Zähnen, auf der Zahnprothese und dem festsitzenden Zahnersatz kommen kann.

Werden durch unzureichende Mundhygiene diese Kristalle nicht entfernt, kann es in seltenen Ausnahmesituationen vorkommen, dass sich diese Kristalle in die Oberfläche der Kunststoff-Matrize einlagern.

Somit entsteht eine abrasive Wirkung auf die Kugel der Patrize, was letzten Endes bis zu einem Snap-Verlust führen kann. Dieses ungeklärte und bisher unbekanntes Phänomen wurde in sehr seltenen Fällen im Verhältnis zu den verkauften Kugel-Snap-Geschieben bei ca. jedem 5000. Patienten in Erfahrung gebracht.

Wir empfehlen aus diesem Grunde harte Legierungen zu verwenden, und täglich zweimaliges Reinigen der Zähne, der Zahnprothese und vor allem des festsitzenden Zahnersatzes sowie eine regelmäßige Kontrolle durch den behandelnden Zahnarzt. Für eine einwandfreie Funktion der Vario-Kugel-Snap Geschiebe ist es notwendig, dass der Patient beim Eingliedern der Prothese mit den Fingern den Snap-Punkt sucht und durch Fingerdruck zum Einrasten bringt.



Vario-Kugel-Snap vks-oc Produktübersicht

Matrizengehäuse und Matrizen

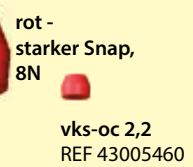
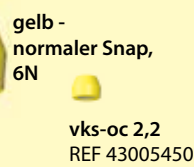
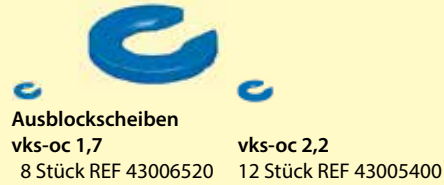

Patrizen

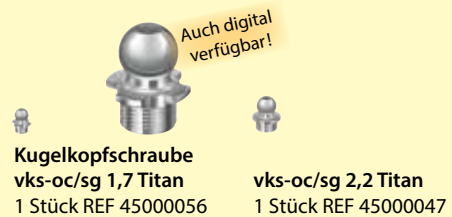

HL = angießbar bis 1280 °C
Platin-Iridium = angießbar bis 1800 °C



Vario-Kugel-Snap vks-oc uni



Anwendung auf Wurzelkappen und Stegen.

vks-oc uni aus vollständig verbrennbarem Kunststoff werden gemeinsam mit der Wurzelkappe gegossen. Sie sind einfach in der Verarbeitung und besonders biokompatibel, da keine elektrochemische Potentialdifferenz durch unterschiedliche Legierung eintritt.

vks-oc uni sind auch in einer angussfähigen hochschmelzenden Legierung erhältlich. Sie sind besonders präzise, da die Nachbearbeitung nach dem Guss entfällt.

Starre Matrizen zur Befestigung in einer Kunststoffprothese.

Wurzelkappen-Variante – Polymerisation



1 Wurzelkappe in gewohnter Weise modellieren. Das vks-oc uni mit dem Parallelhalter lagerichtig platzieren und mit heißem Wachs befestigen.



2 Parallelhalter entfernen und den Übergang vks-oc uni/Wurzelkappe mit heißem Wachs ausschweimen. Das Einstückgussverfahren erleichtert die Verarbeitung.



3 Die Gusstechnik wird in gewohnter Weise durchgeführt. Nach dem Guss das vks-oc uni nur leicht mit einer Leinenschwabbel polieren.



4 Die blaue Ausblockscheibe auf die Patzire unterhalb des Äquators platzieren. Kunststoffmatrize mit dem Ein-drückstift in das Metallmatrizengehäuse stecken.



6 Das Metallmatrizengehäuse mit der Kunststoffmatrize auf die Patzire drücken. Die Ausblockscheibe sorgt für eine parallele Lage der Matrize.



7 Zur Einprobe der Aufstellung Metallmatrize mit wenig Kunststoff an der Kunststoffbasisplatte der Aufstellung befestigen.



8 Matrizengehäuse in der Aufstellung. Deutlich erkennbar der geringe Platzbedarf. Ausblockscheiben zur Einprobe entfernen und aufheben.



9 Zur Fertigstellung Ausblockscheibe aufstecken und Wurzelkappe mit flüssigem Silikon abdecken. Okklusalen Teil der Kugel nicht abdecken.



10 Metallmatrizengehäuse mit integrierter Kunststoffmatrize in das noch weiche Silikon drücken.



11 Nach Aushärten der Silikonabdeckung Prothese in gewohnter Weise fertigstellen.



12 Die fertige Prothese von basal. Zur Änderung des Snaps die eingedrückte Kunststoffmatrize mit einem Rosenbohrer entfernen und eine andere Kunststoffmatrize einsetzen.

Steg-Variante



1 Auf fertig modelliertem Steg ein vks-oc uni lagerichtig mit dem Parallelhalter platzieren und mit heißem Wachs fixieren.



2 Parallelhalter entfernen und den Übergang vks-oc uni/Wachsteg mit heißem Wachs ausgleichen.



3 Die Gusstechnik erfolgt in gewohnter Weise. vks-oc uni nur leicht mit einer Leinenschwabbel polieren.



Vario-Kugel-Snap vks-oc uni



Anwendung auf Wurzelkappen zur Befestigung im Modellguss.

Wurzelkappen-Variante – Einkleben



1 Wurzelkappe in gewohnter Weise modellieren. Das vks-oc uni mit dem Parallelhalter lagerichtig platzieren und mit heißem Wachs befestigen.



2 Parallelhalter entfernen und den Übergang vks-oc uni/Wurzelkappe mit heißem Wachs ausschweimen. Das Einstückgussverfahren erleichtert die Verarbeitung.



3 Die Gusstechnik wird in gewohnter Weise durchgeführt. Nach dem Guss das vks-oc uni nur leicht mit einer Leinenschwabbel polieren.



4 Unterschnitte zwischen Ausblockscheibe und Marginalsaum mit Ausblockwachs ausgleichen und die Modellgussarbeit wie gewohnt ausblocken und dublieren.

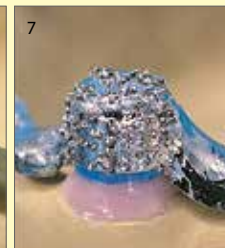

5 Zum Modellieren des Modellgussgerüsts über den Matrizengehäusen die speziellen Wachsmatrizengehäuse verwenden. Sie sichern die richtige Stärke des Modellgussgerüsts. Modellgussgerüst wie gewohnt fertigstellen.

Sortiment

Vario-Kugel-Snap vks universal 1,7
14-teilig
je 2 Matrizen rot, gelb, grün
2 Titanmatrizengehäuse
2 Ausblockscheiben
2 Patrizen
1 Eindrückstift
1 Parallelhalter
REF 43006740

Sortiment

Vario-Kugel-Snap vks universal 2,2
14-teilig
je 2 Matrizen rot, gelb, grün
2 Titanmatrizengehäuse
2 Ausblockscheiben
2 Patrizen
1 Eindrückstift
1 Parallelhalter
REF 43005320



Vario-Kugel-Snap vks-oc – Extrakoronale Anwendung



Das extrakoronale vks-oc ist stets in Verbindung mit einer Schubverteilerfräsung zu verwenden. Dies sichert eine optimale Verteilung auftretender Kräfte auf den Ankerzahn. vks-oc ist in zwei unterschiedlichen Winkeln erhältlich. Dies ermöglicht stets eine optimale Anpassung an den Verlauf der Schleimhaut.

vks-oc Ø 1,7 mm und vks-oc Ø 2,2 mm: Montage im Modellguss



Zunächst wird in gewohnter Art eine Krone modelliert und in Wachs eine Schubverteilerfräsung mit Rille angelegt.



Entsprechend dem Verlauf der Schleimhaut das zutreffende vks-oc auswählen und lagegerecht mit dem Parallelhalter platzieren.



vks-oc mit heißem Wachs an der Krone fixieren.



Die Grenze vks-oc/Krone vollkommen mit heißem Wachs verschmelzen. vks-oc Patrizen bestehen aus verbrennbarem Kunststoff. Sie werden gemeinsam mit den Kronen gegossen.



Das Einstückgussverfahren erleichtert die Verarbeitung. Nach dem Guss soll das vks-oc nur leicht mit einer Schwabbel hochglanzpoliert werden.



Nach Fertigstellung des Primärteils zunächst die blaue Ausblockscheibe und anschließend die gelbe Kunststoffmatrize auf der Kugel platzieren.

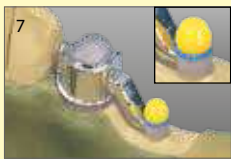

Von der Ausblockscheibe nach basal ausblocken. Hierdurch entsteht im Modellguss die optimale Aussparung zur Aufnahme der Matrize.



Anschließend Dublikat aus Modellgusseinbettmasse anfertigen.



Wachsmodell der geplanten Modellgussarbeit: Die Matrize wird mit einer Wachsschicht (Stärke ca. 0,4 mm) überzogen.



Die fertige Modellgussarbeit ist bereit zur Montage der Matrize mit dem Eindrückstift.



Die Matrize wird einfach mit dem speziellen Eindrückstift montiert. Sie hält durch die konische Außenform ohne weitere Hilfsmittel. Zum evtl. Austausch kann sie mit einem Rosenbohrer oder mit der Matrizenzange entfernt werden.

Sortiment

22-teilig

Vario-Kugel-Snap vks-oc 1,7 30°/60°

4 Ausblockscheiben oc 1,7

1 Eindrückstift vks 1,7

je 4 Matrizen oc 1,7 - gelb, grün, rot

1 Parallelhalter Metall ph-vks 1,7

je 2 Patrizen oc 1,7 30° + 60°

REF 43007349



Vario-Kugel-Snap vks-oc austauschbare Kugel

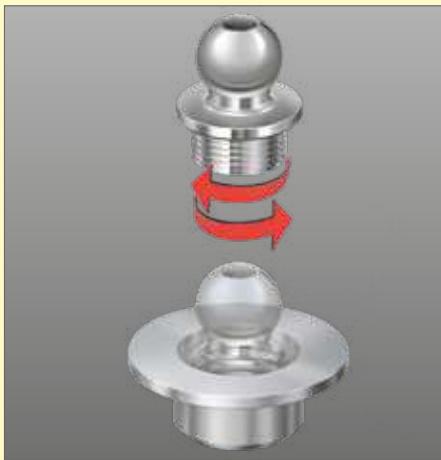

Sicherheit, Präzision und Biokompatibilität durch leicht austauschbare Titankugel.



1 Die Kugelkopfschraube wird leicht in die Gewindehülse eingeschraubt und mit dem Parallelhalter an die Wurzelkappenmodellation gehalten.



2 Die Geschiebepatrize wird in festgelegter Einschubrichtung an die Wachsmodellation angewachst.

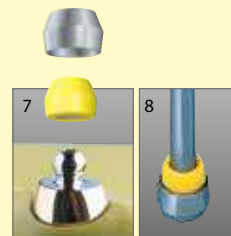

7 Weitergearbeitet wird mit vks-oc 2,2 mm starre Matrizen,



3 Mit dem Schraubendreher wird die Kugelkopfschraube entgegen dem Uhrzeigersinn aus der Gewindehülse herausgedreht.



4 Vor dem Einbetten der Modellation muss die Kugelkopfschraube gegen die Fixationsschraube ausgetauscht werden.



5 Der Gewindeanteil der Fixationsschraube wird mit colloidalem Graphit bestrichen und mit geringem Kraftaufwand in die Gewindehülse eingedreht.



6 Das Gussobjekt wird abgestrahlt und die Fixationsschraube herausgedreht. Die Wurzelkappe wird ausgearbeitet, die Kugelkopfschraube eingedreht und mit Titanpolierpaste auf Hochglanz poliert.



9 oder mit den vks-oc rs 2,2 mm starre Matrizen.

Sortiment

vks-oc 1,7 austauschbare Kugel
5-teilig
1 Kugelkopfschraube
1 Gewindehülse

1 Fixationsschraube
1 Schraubendreher
1 Parallelhalter
REF 4500058

Sortiment

vks-oc 2,2 austauschbare Kugel
5-teilig
1 Kugelkopfschraube
1 Gewindehülse

1 Fixationsschraube
1 Schraubendreher
1 Parallelhalter
REF 4500045



Vario-Kugel-Snap vks-oc/sg austauschbare Kugel mit Klebehülse



Ein Modellierhilfsteil für oc und sg.

Die einklebbare Gewindehülse Titan als kostengünstige Alternative zur angussfähigen Gewindehülse.



Das Modellierhilfsteil mit dem Parallelhalter entsprechend der Einschubrichtung in die Modellation integrieren.



Die Form des Modellierhilfsteils lässt die endgültige Geschiebeausrichtung erkennen.



Vor dem Einbetten Modellierhilfsteil entfernen.



Nach der Politur die Kugelkopfschraube in die Gewindehülse eindrehen und mit Hilfe des Parallelhalters in die abgestrahlte Aufnahme mit DTK-Kleber einkleben.



Die Matrize auf die Kugelkopfschraube aufsetzen und wie gewohnt weiter verarbeiten.



Mit dem gleichen Modellierhilfsteil wird auch die Verarbeitung von vks-oc vorgenommen.



Abb. 1:1 **Modellierhilfsteil 1,7**
1 Stück REF 45000073



Abb. 1:1 **Modellierhilfsteil 2,2**
1 Stück REF 45000075



Abb. 1:1 **Gewindehülse Titan 1,7**
2 Stück REF 45000074



Abb. 1:1 **Gewindehülse Titan 2,2**
2 Stück REF 45000076



Vario-Kugel-Snap vks-sg Produktübersicht

Matrizengehäuse

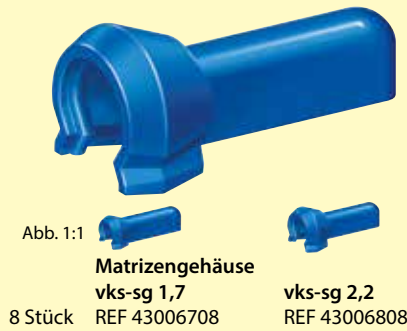

Matrizen



Patrizen

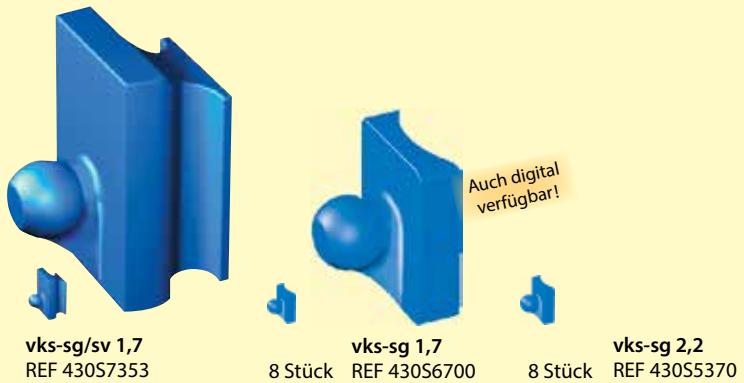

HL = angießbar bis 1280 °C
Platin-Iridium = angießbar bis 1800 °C



Vario-Kugel-Snap vks-sg/sv

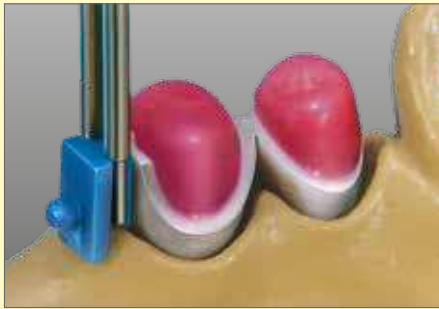

Schubverteiler vks-sg/sv 1,7

Bei der Anwendung der Patrise sg/sv 1,7 mit vollkommen neuartigem Snap-Geschiebe inkl. Schubverteiler mit Kugel Ø 1,7 mm erübrigt sich ein zusätzlicher Schubverteilerarm.



1 Das Sekundärteil mit der eingedrückten Matrize garantiert einen dauerhaften Snap.



2 Nach dem Gießen darf an der Kugel und an der Friktionsfläche nichts ausgearbeitet werden.



3 Die hochglanzpolierten Flächen bringen die optimale Voraussetzung für die präzise Passung der Snap-Matrize.

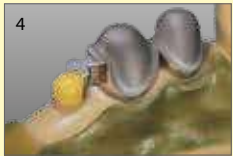

4 Es muss immer mit der gelben Matrize dubliert werden. Dies garantiert das optimale Gehäuse für individuelle Einstellbarkeit des Snaps.



5 Das Einbettmassemmodell kann in der gewohnten Weise hergestellt werden.

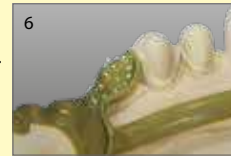

6 Die präzise abgeformte Matrize wird in die Modellation integriert.

Für eine einwandfreie Funktion der vks-Geschiebe ist es notwendig, dass der Patient beim Eingliedern der Prothese mit den Fingern den Snap-Punkt sucht und durch Fingerdruck zum Einrasten bringt.

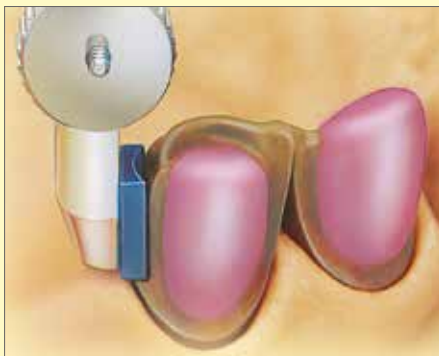

vks-sg für Freiidprothesen.



Patrise sg
Die konkave Anwachsfläche und die spiegelglatte Kunststoffoberfläche sind die beste Voraussetzung für präzise Ergebnisse.



1 Die konkave Anwachsfläche der Patrise sg ermöglicht kronennahes Anbringen.



2 Der Durchmesser der Kugel darf nicht mehr verändert werden.



3 Beim Ausblocken wird basal um die Matrize kein Unterlegwachs angebracht. So wird die Matrize komplett in Metall gefasst.



4 Die Modellgussmodellation muss die Matrize komplett umfassen.



5 Den Modellguss wie gewohnt ausarbeiten und aufpassen. Beim Glänzen das Matrizegehäuse mit Wachs abdecken.



6 Die Matrize mit dem gewünschten Snap wird mit dem Eindrückstift eingefügt.



Vario-Kugel-Snap vks-sg

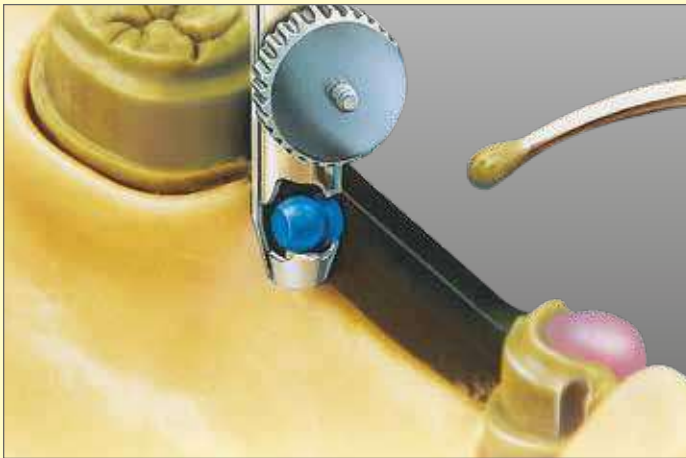

Für individuelle Anwendungsmöglichkeiten.



1 Nach dem kostengünstigen Einstückguss kann für die Dublierung ausgeblockt werden.



2 Das Einbettmassemodell muss mit der gelben Matrize hergestellt werden.



3 Der Steg und die Matrize werden einfach mit einer Wachsschicht überzogen. Die restliche Modellation erfolgt individuell.

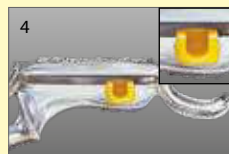

4 Sicherer Halt für jede Prothesensituation mit Vario-Kugel-Snap sg. Den richtigen Snap kann der Zahnarzt patientenindividuell auswählen.

Sortiment

8-teilig
Vario-Kugel-Snap vks-sgs 1,7
 2 Patrizen
 2 Matrizen rot
 2 Matrizen gelb
 2 Matrizen grün
 REF 430S6630

Sortiment

8-teilig
Vario-Kugel-Snap vks-sgs 2,2
 2 Patrizen
 2 Matrizen rot
 2 Matrizen gelb
 2 Matrizen grün
 REF 430S5360



Vario-Kugel-Snap vks-sg Matrizengehäuse

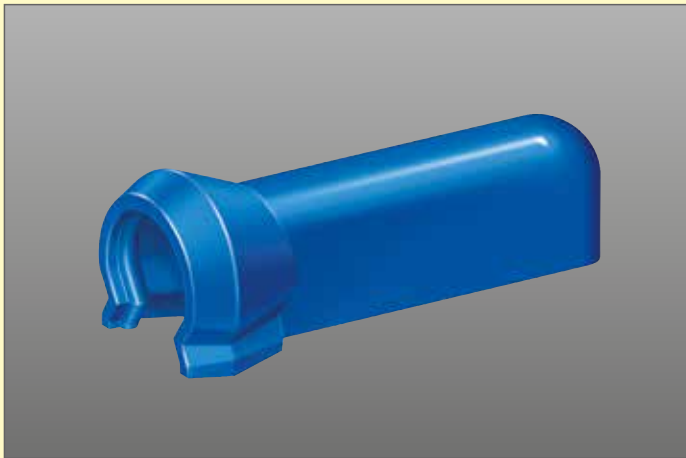

Das Matrizengehäuse sichert den Halt der Matrize und bietet gleichzeitig einen spannungsfreien Modellguss durch Verklebung.



1 Die Primärkonstruktion wie gewohnt herstellen.



2 Die grüne Matrize in das Kunststoffmatrizengehäuse einsetzen und auf der Kugelpatrize platzieren.



3 Den Schubverteiler aus Pi-Ku-Plast modellieren und mit dem Matrizengehäuse verbinden. Die Matrize vor dem Gießen entfernen.



4 Vor dem Verkleben den Appendix abstrahlen und mit Retentionen versehen.



5 Matrizengehäuse und Modellguss mit DTK-Kleber verkleben.



6 Der Appendix kann auch direkt in den Kunststoffsattel einpolymerisiert werden. Voraussetzung ist immer ein Schubverteiler.



Vario-Kugel-Snap vks-sg austauschbare Kugel



Angussfähige Gewindehülse und austauschbare Titan-kugel für Präzision, Biokompatibilität und Sicherheit.



1 Die Kugelkopfschraube wird leicht in die Gewindehülse eingeschraubt und mit dem Parallelhalter an die Wachsmodellation gehalten.



2 Die Geschiebepatrize wird in Einschubrichtung der umlaufenden Fräsung mit parallelem Interlock an die Wachsmodellation gewachst.



3 Mit dem Schraubendreher die Kugelkopfschraube entgegen dem Uhrzeigersinn aus der Gewindehülse herausdrehen.



4 Vor dem Einbetten der Modellation muss die Kugelkopfschraube gegen die Fixationsschraube ausgetauscht werden.



5 Der Gewindeanteil der Fixationsschraube wird mit colloidalem Grafit bestrichen und mit geringer Kraft in die Gewindehülse eingedreht.



6 Die Gussobjekte werden abgestrahlt und die Fixationsschraube herausgedreht. Die Kronen werden ausgearbeitet und die Kugelkopfschraube eingedreht.



7 Die Kugelkopfschraube wird mit Titanpolierpaste auf Hochglanz poliert.



8 Matrize gelb wird auf der Kugel platziert und das Modell zum dublieren vorbereitet. Weitere Verarbeitung mit dem Vario-Kugel-Snap vks-sg.

Sortiment

vks-sg 2,2	
austauschbare Kugel	1 Fixationsschraube
5-teilig	1 Schraubendreher
1 Kugelkopfschraube	1 Parallelhalter
1 Gewindehülse	REF 4500049



Vario-Kugel-Snap vks-oc/sg austauschbare Kugel mit Klebehülse



Ein Modellierhilfsteil für oc und sg.

Die einklebbare Gewindehülse Titan als kostengünstige Alternative zur angussfähigen Gewindehülse.



Das Modellierhilfsteil mit dem Parallelhalter entsprechend der Einschubrichtung in die Modellation integrieren.



Die Form des Modellierhilfsteils lässt die endgültige Geschiebeausrichtung erkennen.



Vor dem Einbetten Modellierhilfsteil entfernen.



Nach der Politur die Kugelkopfschraube in die Gewindehülse eindrehen und mit Hilfe des Parallelhalters in die abgestrahlte Aufnahme mit DTK-Kleber einkleben.



Die Matrize auf die Kugelkopfschraube aufsetzen und wie gewohnt weiter verarbeiten.



Mit dem gleichen Modellierhilfsteil wird auch die Verarbeitung von vks-oc vorgenommen.



Abb. 1:1 **Modellierhilfsteil 1,7**
1 Stück REF 45000073



Abb. 1:1 **Modellierhilfsteil 2,2**
1 Stück REF 45000075



Abb. 1:1 **Gewindehülse Titan 1,7**
2 Stück REF 45000074



Abb. 1:1 **Gewindehülse Titan 2,2**
2 Stück REF 45000076



Vario-Kugel-Snap vks-oc/sg



vks-Parallelhalter oc/sg
1 Stück
ph-vks 1,7 REF 43006770
ph-vks 2,2 REF 36001130



Parallelhalter universal 2
vks-oc rs Ø 2,2 mm
1 Stück REF 36001160



Parallelhalter für Wachsstege 1,9 - 2,2
für wstg 1,9 - 2,2
1 Stück REF 43002700



Parallelhalter universal
für vks-sg/sv
REF 36001151



Eindrückstift
vks-oc/sg Ø 1,7 mm
1 Stück REF 43006210



Eindrückstift
vks-oc Ø 2,2 mm
1 Stück REF 43005480



Matrizeindrückstift
vks-oc rs Ø 2,2 mm
1 Stück REF 36001161



Metallübertragungspatrizen
vks-oc/sg Ø 1,7 mm
8 Stück REF 43006620



Metallübertragungspatrizen
vks-oc Ø 2,2 mm
8 Stück REF 43005482



Wachsstege

Wachsstege wstg 1,6
1,6 x 8 x 50 mm
ca. 65 Stück
REF 43002650

Wachsstege wstg 1,9
1,9 x 4 x 50 mm
ca. 120 Stück
REF 43002660

Wachsstege wstg 2,2
2,2 x 6 x 50 mm
ca. 65 Stück
REF 43002670



Vario-Kugel-Snap vks-oc/sg austauschbare Kugel

Zubehör



Schraubendreher
kurz, Sechskant
1 Stück REF 33000690



Schraubendreher
Kugelpkopfschraube
vks oc/sg 1,7
1 Stück REF 33001164

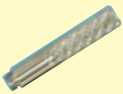

Fixationsschraube
M 2
1 Stück REF 45000048
M 1,6
1 Stück REF 45000057



Gewindeschneider vks
austauschbare
Kugel 1,7
1 Stück REF 46000117



Gewindeschneider vks
austauschbare
Kugel 2,2
1 Stück REF 46000122









Sortiment DTK-Kleber
1 x 8 g Doppelmisch-
kartusche
DTK-Kleber
10 x Mischkanüle
1 x Spritzenkolben
1 x Einmalpinselhalter
10 x Einmalpinsel
REF 54001185



Vario-Soft 3 Produktübersicht

Matrizengehäuse und Matrizen

<p>Abb. 1:1 8 Stück Matrizengehäuse REF 43007376</p> 	<p>grün - reduzierte Friktion, 4N vs 3 REF 43005190</p> 	<p>gelb - normale Friktion, 6N vs 3 REF 43005180</p> 	<p>rot - starke Friktion, 8N vs 3 REF 43005170</p> 
	<p>grün - reduzierte Friktion 4N 8 Stück vs 3 Soft REF 43005650</p> 	<p>gelb - normale Friktion 6N 8 Stück vs 3 Soft REF 43005640</p> 	<p>rot - starke Friktion 8N 8 Stück vs 3 Soft REF 43005630</p> 

Dubliermatrize

Abb. 1:1
8 Stück REF 43007372



Patrizen

<p>Abb. 1:1 vs 3 8 Stück REF 43005200</p> 	<p>Auch digital verfügbar! vs 3 ohne Parallelhalter REF 43007370</p> 	<p>Auch digital verfügbar! vs 3 sv mit Schubverteiler REF 43007374</p> 
---	--	--



Vario-Soft 3

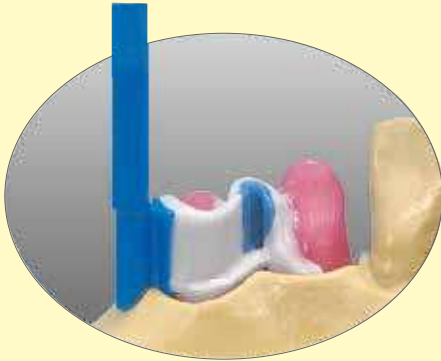

Soft Matrizen

Seit 20 Jahren bewährte Matrizen bieten Sicherheit und garantieren hohen Tragekomfort für den Patienten.

Soft Soft Matrizen

Spezieller softer Kunststoff gleicht an den Patrizen geringe Divergenzen und kleine Verarbeitungsungenauigkeiten aus.

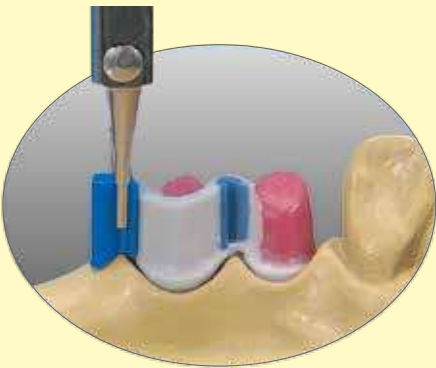

1 Nach dem Guss, Patrizen nur mit Gummipolierer und Hochglanzschwabbel bearbeiten.



2 Die von basal angepasste weiße Dubliermatrize bietet die Voraussetzung für alle anderen Friktionsvarianten.



3 Meistermodell vorbereitet zum Dublieren.



4 Wachsmatrixengehäuse auf Einbettmassemodell garantiert ein gleichmäßiges Modellgussengehäuse.



5 Fertige Wachsmodellation des späteren Modellgussgerüsts.



6 Mit dem Eindrückstift ist ein genaues Platzieren der Matrizen gewährleistet.

Sortiment

13-teilig

Vario-Soft 3

2 vs 3 Patrizen

1 Matrizeneindrückstift

2 Dubliermatrizen

2 Wachsmatrixengehäuse

2 Soft Matrizen, grün - reduzierte Friktion

2 Soft Matrizen, gelb - normale Friktion

2 Soft Matrizen, rot - starke Friktion

REF 43005160



Vario-Soft 3 sv

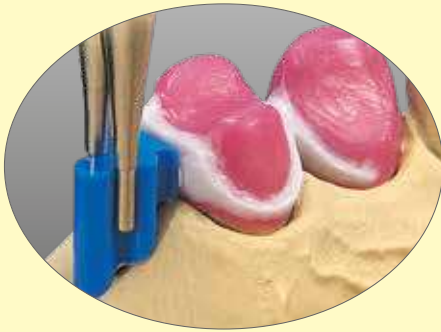

Spart Zeit und bietet optimale, kosmetische Konstruktionsmöglichkeiten bei maximaler Kräfteübertragung.



1 Die computerkonstruierte Matrizenform beinhaltet alle Voraussetzungen eines modernen grazilen Halteelementes.



2 Die weiße Dubliermatrix sichert die passgenaue Aufnahme der verschiedenen Friktionsmatrizen.



3 Meistermodell vorbereitet, um Einbettmassmodell herzustellen.



4 Präzises Einbettmassmodell garantiert passgenau integrierte Schubverteiler.



5 Durch den integrierten Schubverteiler sind patientenfreundliche paradontionschonende Konstruktionen möglich.



6 Sollten andere Friktionswerte gewünscht werden, Matrizen einfach austauschen.

Sortiment

- 13-teilig
- Vario-Soft 3 sv**
- 2 vs 3 Matrizen mit Schubverteiler
- 1 Matrizenindrückstift
- 2 Dubliermatrizen
- 2 Wachsmatrizengehäuse
- 2 Soft Matrizen, grün - reduzierte Friktion
- 2 Soft Matrizen, gelb - normale Friktion
- 2 Soft Matrizen, rot - starke Friktion
- REF 43007383

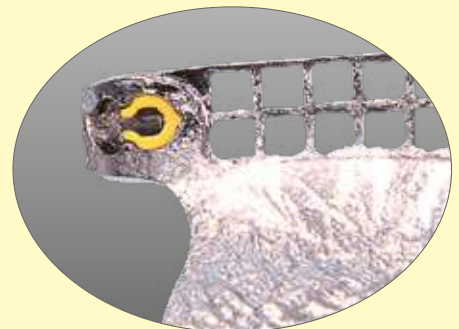



Vario-Soft 3 Matrizengehäuse

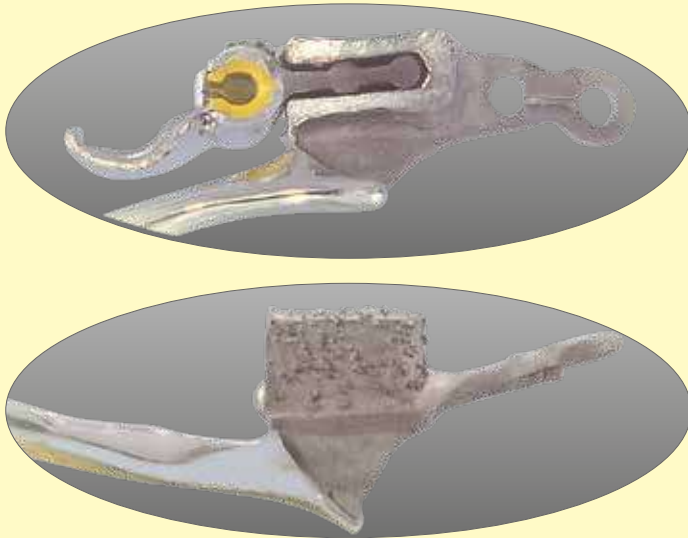

Aus Kunststoff, um in jeder Legierung ein passgenaues Metallmatrizengehäuse herzustellen.



Abb. 1:1 **Dubliermatrizengehäuse**
8 Stück
REF 43007378



Abb. 1:1 **Wachsgehäuse**
8 Stück
REF 43007380

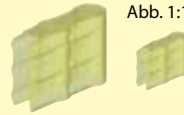

1 Bei allen vs 3 Patrizen kann das Matrizengehäuse ideal eingesetzt werden. Unbedingt Schubverteiler mit einbeziehen.

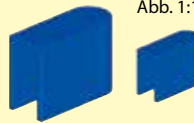

2 vs 3 Matrize in Matrizengehäuse einschieben und von basal der Kiefersituation anpassen und auf Patrize setzen.



3 Schubverteiler mit Pi-Ku-Plast Modellierkunststoff modellieren und mit dem Matrizengehäuse verbinden. Retentionskristalle nicht auf den Retentionsbereich des Matrizengehäuses aufbringen.

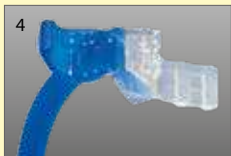

4 Vor dem Einbetten vs 3 Matrize aus dem Matrizengehäuse entfernen und in beliebiger Legierung gießen.



5 Nachdem Gussgenauigkeiten entfernt wurden, Matrize mit dem Eindrückstift einfügen.



6 Das Dubliermatrizengehäuse wird auf den Retentionsteil aufgesetzt. Die definierte Wandstärke von 0,2 mm garantiert einen optimalen Klebespalt.



7 Die Außenform des Dubliermatrizengehäuses ist ebenfalls so gestaltet, dass beim Verkleben eine Verteilung des Klebers stattfindet.



8 Das Wachsgehäuse wird auf den abgeformten Retentionsappendix gesetzt und mit der Modellgussmodellation verbunden.



9 Vor dem Verkleben wird das Meistermodell mit Vaseline isoliert und die zu verklebenden Teile mit 110 µ Aluminiumoxyd abgestrahlt.



10 Der Modellguss und das Matrizengehäuse werden mit einer dünnen Schicht DTK-Kleber versehen ...



11 ... und mit gleichmäßigem Druck spannungsfrei verklebt.





Vario-Soft 3 mini Produktübersicht

Matrizen



Dubliermatrize



Patrize



Vario-Soft 3 mini sv Produktübersicht

Matrizen



Dubliermatrize



Patrize



Inverto Plus Produktübersicht

Matrizen



Matrize angussfähig
HL-Legierung
1 Stück REF 45000040



Matrize Kunststoff
2 Stück REF 45000041

Patrizen



Patrize 45°
inkl. Aktivierschraube
Einklebehülse und
Basalschraube
1 Stück REF 45000P45



Patrize 90°
inkl. Aktivierschraube
Einklebehülse und
Basalschraube
1 Stück REF 45000P90



Vario-Soft 3 mini

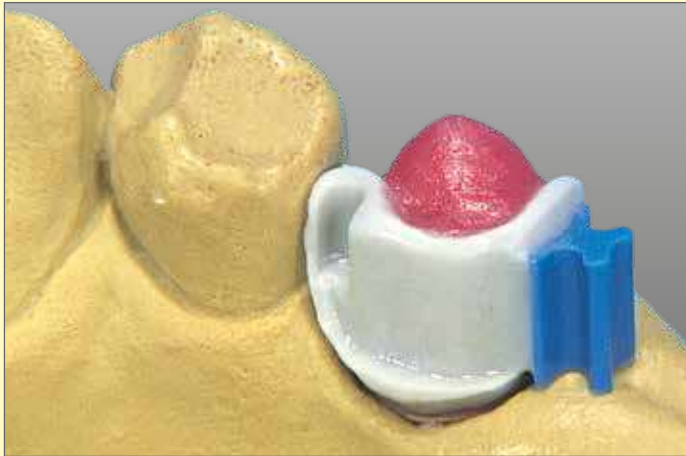

Die computerentwickelte, zierliche Form und drei patientenindividuelle Sofrfriktionen bieten sicheren Halt, selbst bei beengten Platzverhältnissen.



1 Die grazile Gestaltung des Parallelhalters bietet sicheren Halt und lässt ausreichend Platz für die Modellation.



2 Die Dubliermatrize garantiert die präzise Herstellung des Metallmatrizengehäuses im Modellguss.

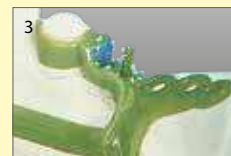

3 Die Arbeitsabläufe erfolgen in der gewohnten Weise. Das sichert die Qualität.

Sortiment

13-teilig

Vario-Soft 3 mini

2 Patrizen

2 Dubliermatrizen

2 Wachsmatrizengehäuse

2 Matrizen, grün - reduzierte Friktion

2 Matrizen, gelb - normale Friktion

2 Matrizen, rot - starke Friktion

1 Matrizeneindrückstift

REF 43007312





Vario-Soft 3 mini sv

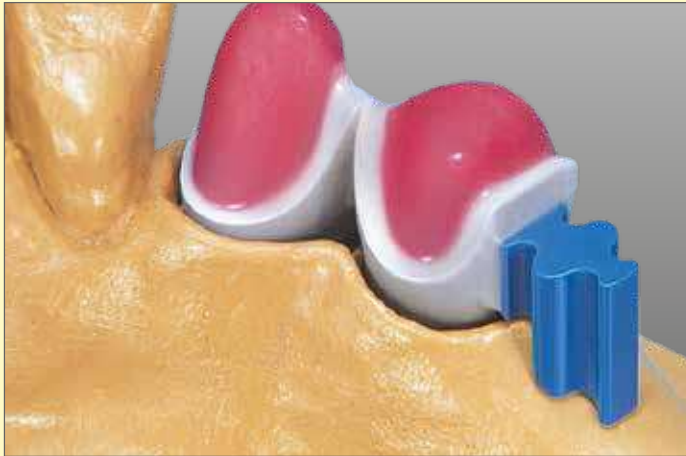

Das optimierte Verbrennungsverhalten der Patrize sichert die Präzision im Guss.



Die Dubliermatrize kann jeder Situation individuell angepasst werden.



Die Modellgussmodellation erfolgt in der gewohnten Weise und erfordert kein Umlernen.

Sortiment

13-teilig

Vario-Soft 3 mini sv

2 Patrizen

2 Dubliermatrizen

2 Wachsmatrizengehäuse

2 Matrizen, grün - reduzierte Friktion

2 Matrizen, gelb - normale Friktion

2 Matrizen, rot - starke Friktion

1 Matrizeneindrückstift

REF 43007330





Ohne individuelle Fräsarbeiten wird zeitsparend, wirtschaftlich und spannungsfrei eine geteilte, passgenaue Brücke hergestellt – legierungs- und situationsunabhängig.

Brückenteilungsgeschiebe für festsitzenden Zahnersatz bei divergenten Pfeilerzähnen

- passgenaue, ausbrennbare Kunststoffformteile
- konische Form erleichtert die Verarbeitung
- integrierter Parallelhalter an Patrize und Matrize erspart Zeit und erhöht die Anwendungsbereiche
- konzipiert für intra- und extracoronale Anwendung
- keine individuellen Fräsarbeiten notwendig
- Primär- und Sekundärteil werden zeit- und materialsparend gleichzeitig hergestellt



Abb. 1:1

Vario-Soft 3 conicalbridge
4 Matrizen, 4 Patrizen
REF 43007340

Matrize und Patrize werden einfach für die intra- oder extracoronale Anwendung getauscht - alle Einsatzgebiete sind möglich!

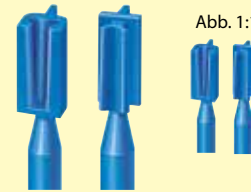

1 Die Modellation wird entsprechend der Einschubrichtung und den ästhetischen Anforderungen hergestellt.



2 Matrize und Patrize werden zusammengefügt und der Parallelhalter an dem nicht benötigten Teil entfernt.



3 Die vorhandene Retention und die Höhe des Geschiebes werden mit einem Hartmetallfräser individuell an die Situation angepasst.



4 Das Sekundärteil wird durch die Modellation des Brückengliedes vervollständigt. Durch die Individualisierung des Geschiebes passt es sich perfekt an jede Situation an.

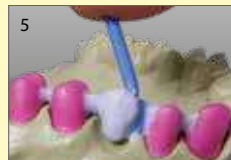

5 Mit dem Finger oder einem Instrument den Parallelhalter an der „Sollbruchstelle“ einfach entfernen.



6 Primär- und Sekundärteil sind in einem Modellationsgang schnell hergestellt – zeitsparend, materialsparend, effizient.



7 Die Modellation wird nach der bredent-Gießtechnik angestiftet und auf einmal eingebettet. Die blasenfreie Einbettung der grazilen Modellation gelingt mit dem Transfuser und der Brevest Rapid 1.



8 Nach dem Guss das Geschiebe mit 50 µm Glanzstrahlperlen abstrahlen. Ohne großartige Nacharbeit wird das Geschiebe anschließend zusammengefügt.



9 Schnelles Aufpassen durch die spezielle Form und eine hohe Passgenauigkeit zeichnen das Geschiebe aus. Die Langlebigkeit der Verbindung spricht für Ihren Erfolg!



10 Auch die intracoronale Anwendung der Matrize im Primärteil ist durch die integrierten Parallelhalter möglich.



Inverso Plus



Austauschbares, intrakoronales
Geschiebe mit Aktivierschraube.

Wachsmodellation

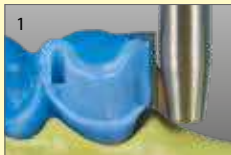

Geschiebe mit HL- oder Kunststoffmatrize anmodellieren.

Fertiger Guss



Guss ausarbeiten und
Geschiebe einpassen.

Dublieren



Einklebehülse gegen
Dublierhilfsteil austau-
schen und untersich-
gehende Bereiche aus-
blocken. Wie gewohnt
dublieren.

Geschiebe einkleben



Ausgearbeitete Mo-
dellgussprothese auf
dem Modell über die
Geschieberetentions-
kappchen aufkleben.

Klebestelle versäubern



Klebestellen mit Instru-
ment versäubern und
Überschüsse beseitigen.



Vario-Soft 3

Zubehör



Parallelhalter universal
für vks-sg/sv
REF 36001151



Sortiment DTK-Kleber
1 x 8 g Doppelmischkartusche
DTK-Kleber
10 x Mischkanüle
1 x Spritzenkolben
1 x Einmalpinselhalter
10 x Einmalpinsel
REF 54001185



Matrizeneindrücktift für Vario-Soft 3
2 Stück REF 43007366



Matrizeneindrücktift für Vario-Soft 3 mini
2 Stück REF 43007365



Wachsmatrizengehäuse Vario-Soft 3
8 Stück
REF 43005210



Matrizeneindrücktift für Vario-Soft 3 mini sv
2 Stück REF 43007364



Wachsmatrizengehäuse Vario-Soft 3 mini
8 Stück
REF 43007320



Pi-Ku-Plast HP 36 Pinselkunststoff rot
REF 54000220

Wachsmatrizengehäuse Vario-Soft 3 mini sv
8 Stück
REF 43007338

blau
REF 54000219

Vario-Soft 3 conicalbridge

Zubehör



Transfuser - für blasenfreies Einbetten
1 Stück REF 39050001
4 Stück REF 39050004



Fissurengestalter
REF B153NF04

Inverto Plus

Zubehör



Basalschraube
für 45° und 90°
1 Stück REF 45000044



Aktivierschraube
für 45°-Version
1 Stück REF 45000A45



Dublierhilfsteil Kunststoff
4 Stück REF 45000042



Keramikspacer
1 Stück REF 45000043



Einklebehülse
Für 45° und 90°
1 Stück REF 45000050



Aktivierschraube
für 90°-Version
1 Stück REF 45000A90

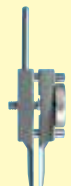

Parallelhalter universal 2
1 Stück REF 36001160



Vario-Soft-Profilsteg vsp Produktübersicht

Matrizengehäuse



Matrizengehäuse vsp-f
8 Stück REF 43006408

Matrizen

Für Parallelstegarbeiten



Friction Matrizen vsp-f
8 Stück grün REF 43006390
8 Stück gelb REF 43006410
8 Stück rot REF 43006430

Für Snapstegarbeiten



Friction-Snap Matrizen vsp-fs
REF 43006320
REF 43006350
REF 43006370

Für Gelenkstegarbeiten



Gelenk-Snap Matrizen vsp-gs
REF 43006270
REF 43006290
REF 43006310

Grün= reduzierte Friktion/Snap 4N
Gelb = normale Friktion/Snap 6N
Rot = starke Friktion/Snap 8N

Dubliermatrizen



Dubliermatrize vsp-f
8 Stück REF 43006251



Dubliermatrize vsp-gs
REF 43006250

Stege

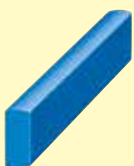

Steg-Kunststoff vsp-f
4 Stück REF 43006470



Steg-Titan vsp-f
REF 56000010



Steg-Kunststoff vsp-fs
REF 43006940



Steg-Titan vsp-fs/gs
REF 56000020



Vario-Soft-Profilsteg vsp-f



Parallelsteg

Stegprofile aus verwindungsfreiem und rückstandslos verbrennendem High-Tech-Thermoplast garantieren einen optimalen Guss.

Eine Vielzahl von Indikationsbereichen können mit dem klassischen Parallelsteg abgedeckt werden.

Implantatarbeit unter Verwendung eines Parallelsteges



Der Steg wird zwischen die Implantatkappen mit Hilfe des Parallelhalters an- und eingepasst. Der verwindungsfreie Kunststoff des Steges lässt sich einfach und schnell bearbeiten.



Der gegossene und ausgearbeitete Steg wird mit dem Parallelhalter an den Kappen fixiert und spannungsfrei zu einer Einheit verlötet.



Es wird immer mit der für das Stegsystem vorgesehenen gelben Matrize dubliert. Dadurch wird die optimale Basis für die Austauschbarkeit in eine andere Friktion geschaffen.



Die Arbeit wird in gewohnter Weise ausgeblockt und dubliert. Circular um die Matrize darf kein Unterlegwachs aufgebracht werden.



Die mitdublierte Matrize dient als Platzhalter für das spätere Matrizengehäuse im Modellguss.



Der Steg und die Matrize werden einfach mit einer Wachsschicht überzogen. Die restliche Modellation erfolgt individuell.



Der ausgearbeitete Modellguss wird vor dem Eindrücken der Matrize in das Gehäuse auf Störstellen kontrolliert.



Die gewünschte Friktion wird ausgewählt und mit dem Matrizeneindrückstift eingedrückt. Zusätzliche Snap-Retentionen an der Matrize sichern den bereits garantierten, optimalen Halt im Matrizengehäuse.



Die fertige Arbeit mit Parallelsteg und starker, fester Friktion (rote Matrize) von basal. Die Friktion kann individuell durch Austausch der Matrize erhöht oder verringert werden.

Sortiment

20-teilig

Vario-Soft-Profilsteg vsp-f, Friktion

je 4 Matrizen vsp-f - rot, gelb, grün

2 Stege vsp-f

4 Dubliermatrizen vsp-f

1 Parallelhalter Metall vsp-f/fs/gs

1 Eindrückstift vsp-f/fs/gs

REF 43006500



Vario-Soft-Profilsteg vsp-fs



Snapsteg

UK-Implantat unter Verwendung eines Snapsteges mit mittlerer Snapfriktion.

Sortiment

18-teilig
Vario-Soft-Profilsteg vsp-fs, Friktion-Snap
 je 4 Matrizen vsp-fs - rot, gelb, grün
 2 Stege vsp-fs
 1 Parallelhalter Metall vsp-f/fs/gs
 1 Eindrückstift vsp-f/fs/gs
 REF 43006490

Verarbeitung wie bei vsp-f. Zum Dublieren wird die gelbe Matrize verwendet!

Vario-Soft-Profilsteg vsp-gs



Gelenksteg

Durch spezielle, klein gestaltete und auswechselbare Snap-Gelenk-Matrizen optimale Ergebnisse bei Steggelenkarbeiten.

Sortiment

20-teilig
Vario-Soft-Profilsteg vsp-gs, Gelenk-Snap
 je 4 Matrizen vsp-gs - rot, gelb, grün
 2 Stege vsp-gs
 4 Dubliermatrizen vsp-gs
 1 Parallelhalter Metall vsp-f/fs/gs
 1 Eindrückstift vsp-f/fs/gs
 REF 43006480

Implantatarbeit unter Verwendung eines Gelenksteges

Nach dem Löten und Ausarbeiten des Gelenksteges wird die Dubliermatrize für die Gelenk-Snap Matrize aufgesetzt.



Das basale Ausblocken erfolgt wie gewohnt. Um die exakte Passung der Gelenkmatrize zu garantieren, darf die Dubliermatrize nicht mit Ausblockwachs bedeckt werden.



Ausgearbeiteter und nach Störstellen kontrollierter Modellguss zur Aufnahme der Gelenk-Snap Matrize mit der für den Patienten idealen Snapkraft.



Das einfache Eindrücken der Gelenk-Snap Matrize in den Modellguss erfolgt mit dem Eindrückstift.

Vor dem Dublieren werden die Implantatkappen und die vertikalen Steganteile mit einer ca. 0,3 mm starken Wachsschicht überzogen, um eine spätere Rotation der Prothese zu ermöglichen. Die occlusale Rundung am Steg darf dabei nicht mit Wachs abgedeckt werden.



Vario-Soft-Steg vss Produktübersicht

Matrizen



reduzierte,
leichte Friktion

vss grün
8 Stück REF 43005270



normale,
mittlere Friktion

vss gelb
REF 43005260



starke,
feste Friktion

vss rot
REF 43005250

Patrize

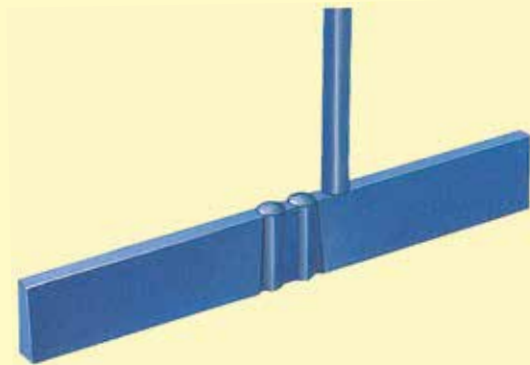

8 Stück REF 43005240

Parodontischonendes Stegsystem mit drei individuell austauschbaren Soffriktionen.

3 Präzisions-Matrizen mit unterschiedlich abgestuften Friktionswerten.

Präzisionsgleiche Außenform der Matrizen erleichtert das schnelle Auswechseln in einen anderen Friktionswert

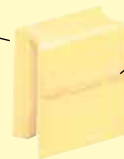

Snap-Retentionen sichern den garantierten Halt im Matrizengehäuse

4 abgerundete Matrizenkanten produzieren Führungsrillen für den sicheren Halt im Sekundärteil



Sicherheit durch die Doppelmatrizen-technik

parallelwandige, glatte Geschiebepatrize ermöglicht bei sauberem Guss keine Nacharbeit

Der Parallelhalter erleichtert das schnelle Arbeiten

verwindungsfreier Spezial-Kunststoff mit idealen Bearbeitungseigenschaften spart Arbeitszeit

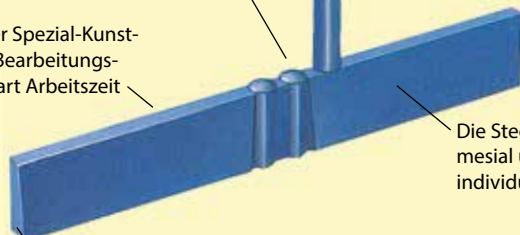

Die Stegpatrize ist basal, mesial und distal beliebig individuell reduzierbar

2° Konuswinkel erleichtert das Aufpassen, speziell wenn das Sekundärteil aus Modellguss oder NEM-Legierung ist.



Vario-Soft-Steg vss

Die super-softige Friktion wird Sie überzeugen und begeistern.



Die vss-Stegpatrize wird beliebig auf die notwendige Länge gekürzt. Individuell kann die Doppelpatrize mesial oder distal platziert werden.



Die Patrize basal dem Kiefer anpassen. Der verwindungsfreie Spezialkunststoff lässt sich einfach und schnell bearbeiten.



Die Stegpatrize in Situation eingewachst. Sie kann jederzeit individuell mit Wachs angepasst werden.



Der Einstückguss von Kronen und Steg erspart die Lötung und bietet die freie Legierungswahl. Somit ist vss die ideale Möglichkeit bei Allergiepazienten.



Die Matrize wird auf die Doppelpatrize aufgesteckt und den basalen Gegebenheiten angepasst. In gewohnter Weise wird für den Modellguss ausgeblockt.



Die Herstellung des Einbettmassemodells erfolgt mit Gel oder Silikon. vss kann mit jeder Einbettmasse angewandt werden. Dies spart Investitionen für Spezialmaterial.



Die Modellation erfolgt direkt über der in der Einbettmasse abgezeichneten Matrize. Dies garantiert die optimale Passgenauigkeit des Modellgusssekundärteils.



Der Modellguss wird aufgepasst, ausgearbeitet und poliert. Die einfache Handhabung und die supersoftige Friktion wird Sie sofort überzeugen.



Die Matrize in Situation. Zusätzliche Snap-Retentionen sichern den schonenden garantierten Halt im Matrizengehäuse.

Selbst nach Jahren eine individuell einstellbare Friktion bei extrem geringem Zeit- und Kostenaufwand.



Die Patrize wird nach dem situationsbedingten Anpassen an die Kronen angewachst. Die Papillenfrieheit kann individuell gestaltet werden.



Der Einstückguss bietet ein homogenes Gefüge aus einer Legierung und vermeidet so Spannungen.



Nach dem Anpassen der gelben Matrize erfolgt das Ausblocken für den Modellguss. Circularär um die Matrize darf kein Unterlegwachs sein.



Dadurch wird erreicht, dass der Modellguss bis zum Zahnfleisch geht, um die Matrize komplett in Metall zu führen.



Der Matrizeneindruckstift ermöglicht die optimale Führung der Matrize und sichert das präzise Einfügen in den Modellguss.



Die Matrize sitzt durch die Führungsrillen 100%ig im Metallgehäuse. Sie kann jederzeit durch eine stärkere oder schwächere Friktion ausgetauscht werden.

Sortiment

- 2 Patrizen vss
 - je 2 Matrizen vss - rot, gelb, grün
 - 1 Eindruckstift
- REF 43005230



Vario-Soft-Profilsteg



Eindrückstift
2 Stück
REF 43006220



Parallelhalter
1 Stück
REF 43006230



Pi-Ku-Plast HP 36
Pinseleinstoff
rot
REF 54000220
blau
REF 54000219

Vario-Soft-Steg vss

Zubehör



Eindrückstift
REF 43007363

Steckriegel Snap Produktübersicht



Steckriegel Snap E
1 Stück REF 44000658

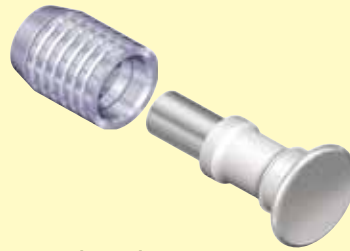

Steckriegel Snap A
1 Stück REF 44000660



Steckriegel Snap System

Vielseitig anwendbar bei allen kombinierten Arbeiten



Die weiche, kunststoffgelagerte Führung bringt den Steckriegel in der geschlossenen oder geöffneten Stellung mit einem sanften Snap zum Einrasten.

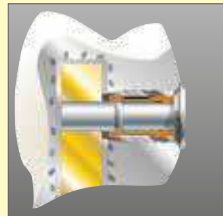

geschlossen

Der Snap sorgt für eine sichere Verriegelung in geschlossener Position.

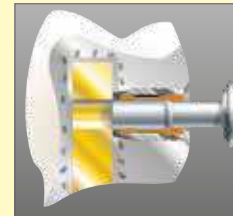

geöffnet

Der Snap signalisiert dem Patienten, dass der Riegel vollständig geöffnet ist und die Prothese abgenommen werden kann.

Steckriegel Snap E

Die Legierung spielt keine Rolle.



Steckriegel Snap A

Der schnelle und präzise Einbau.



Originalgröße



Alle Materialien sind aus Titan gefertigt. Die biokompatible Kunststoffmatrize sorgt für eine lange Lebensdauer und eine weiche Snap-Friktion.

Die platin-iridiumhaltige Legierung der Steckriegelhülse ermöglicht im Angussverfahren eine große Zeitersparnis bei hoher Präzision.

Steckriegel Snap E

Steckriegel Snap E für Modellgusseinbau.
Die präzise Einbauweise beim Einstückgussverfahren.



Die Wachsmodellation und das Gießen erfolgt wie gewohnt.



Mit dem Diatit-Multidrill 1,5 mm Durchmesser wird das Loch für den Riegel gebohrt.



Das Loch wird zum Dublieren mit Wachs ausgefüllt.



Mit dem Rapidy Microfräser 2,1 mm Durchmesser wird mit der Hand beidseitig eine Mulde geschabt.



Das Modell wird, wie gewohnt, zum Dublieren vorbereitet und dubliert.



Die Mulden am Steg müssen exakt abgeformt sein.



Mit der Anwachslehre wird der Keramikplatzhalter E exakt positioniert.



Der Keramikplatzhalter E wird bis zu seinem größten Durchmesser in die Wachsmodellation einbezogen.



Der Keramikplatzhalter E wird mit dem Griffelstrahler max. 110 µ bei 4 bar Druck ausgestrahlt.



Zur Probe wird der Riegel in die zusammengesetzte Konstruktion gesteckt.

Das Einkleben von Steckriegel Snap E.

Kontaktstellen, die nicht verkleben dürfen, müssen mit FGP Isolierung abgedeckt werden.



Das Loch im Steg und 2 - 3 mm im Umkreis.



Der Kontaktbereich der Riegellinse am Sekundärteil.

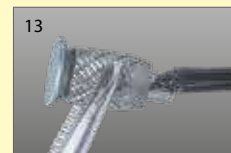

Der Steckriegelbolzen bis zur Riegelhülse.



Der Kontaktbereich der Riegellinse am Sekundärteil.



Primär- und Sekundärteil werden zusammengefügt. In dem Loch im Sekundärteil wird ein Tropfen DTK-Kleber gleichmäßig verteilt.



Die Steckriegelhülse wird mit einer dünnen Schicht DTK-Kleber überzogen und in das Sekundärteil eingedrückt. Nach dem Aushärten des DTK-Klebers werden Überschüsse entfernt.





Steckriegel Snap E

Steckriegel Snap E für Kunststoffeinsatz.

Eine einfache, schnelle und sichere Einbauweise.



Die Krone wird mit einem Schubverteiler mit Interlock modelliert und der Stegstummel angewachst.

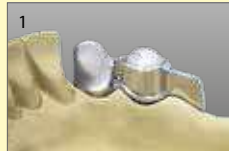

Nach dem Guss wird ausgearbeitet und poliert.



Mit dem Diatit-Körnerbohrer wird eine kleine Mulde geschaffen und damit die Stelle der Bohrung festgelegt.

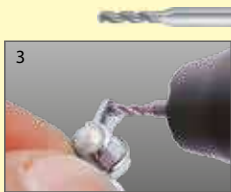

Durch die Körnung ist der Diatit-Multidrill sicher fixiert.



Das Riegelloch wird zum Dublieren zugewachst.

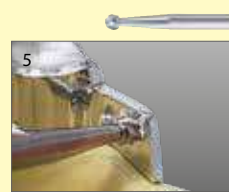

Mit einem Rapid Microfräser 2,1 mm Durchmesser wird an beiden Seiten der Steckriegelpatrize eine Mulde geschabt.



Das Modell wird zum Dublieren vorbereitet und dubliert.



Im Einbettmassemodell sind die kleinen Mulden abgeformt.



Die Zapfen der Anwachslöhre rasten in den Mulden ein.



Die zylindrischen Zapfen werden mit Modellierwachs einmodelliert.



Auf diese Weise entstehen in der Modellation auf beiden Seiten runde Öffnungen.

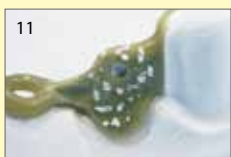

Die beiden Öffnungen stehen genau in Achsrichtung durch die Bohrung zueinander.

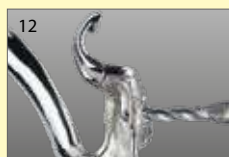

Die Löcher werden mit dem Diatit-Multidrill 1,5 mm Durchmesser nachgearbeitet.



Der Steckriegel wird mühelos einprobiert.



Der Steckriegel wird am Modellgussgerüst mit Kunststoff befestigt.



Die Steckriegellinse wird bis zu ihrem äußeren Rand in die Wachsaufrichtung mit einbezogen und die Prothese fertiggestellt.

Sortiment

5-teilig
Steckriegel Snap E Modellgusseinsatz
2 Steckriegel Snap E
2 Keramikplatzhalter E
1 Anwachslöhre
REF 44000653

Sortiment

3-teilig
Steckriegel Snap E Kunststoffeinsatz
2 Steckriegel Snap E
1 Anwachslöhre
REF 44000651

Steckriegel Snap E und A

Wird die Modellation zum Einbetten vom Modell abgehoben, bestehen zwei Möglichkeiten:

Einkleben

Steckriegel Snap E

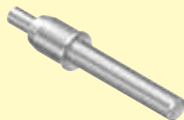

Angießen

Steckriegel Snap A

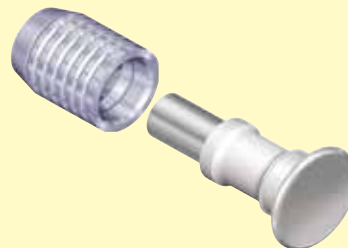
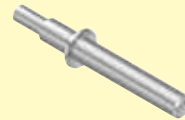
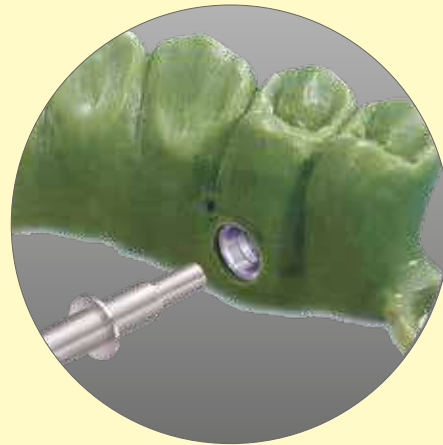



Steckriegel Snap E

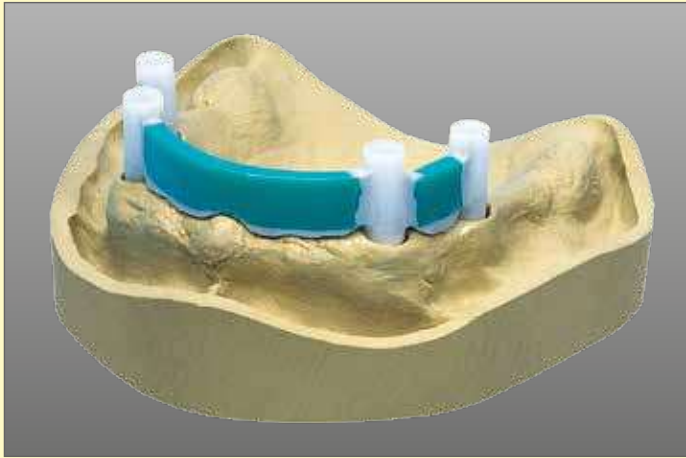

Einarbeitung von Steckriegel Snap in eine beliebige Legierung.

Die Wachsstege von bredent werden individuell eingepasst.



1 Mit dem Körnerbohrer wird die Position des Riegels bestimmt und eine kleine Mulde angelegt.



2 Durch die Körnung ist der Diatit-Multidrill 1,5 mm Durchmesser sicher fixiert.



3 Der geringe Platzbedarf des Steckriegel Snaps ermöglicht ein problemloses Platzieren der Bohrung im Patrizenteil.



4 Der Modellierstift E wird bis zum Anschlag im Patrizienloch platziert.



5 Der Modellierstift E wird mit Pi-Ku-Plast Pinselkunststoff und Modellierwachs bis zu seinem größten Durchmesser einmodelliert.



6 Nach Fertigstellung der Modellation wird der Modellierstift E mit einer Zange und einer leichten Drehung herausgezogen.



7 Die Einbettmasse im Riegelgehäuse wird mit dem Griffelstrahler und 110 µ Korngröße bei 4 bar Druck abgestrahlt.



8 Das Isolieren und Einkleben des Steckriegels erfolgt wie auf Seite 43 beschrieben.



Sortiment

4-teilig
Steckriegel Snap E
2 Steckriegel Snap E
2 Modellierstifte E
REF 44000652

Steckriegel Snap A



Zeitsparendes Angussverfahren bei Edelmetall- und Nichtedelmetall-Sekundärkonstruktionen (ausgenommen Titan).



Die Wachsstege von bredent werden individuell eingepasst.



Mit dem Körnerbohrer wird die Position des Riegels bestimmt und eine kleine Mulde angelegt.



Der Steg wird mit dem Diatit-Multidril und viel Fräs- und Bohröl durchgebohrt.



Der geringe Platzbedarf des Steckriegel Snaps ermöglicht ein problemloses Platzieren der Bohrung im Patrizenteil.



Die angussfähige Steckriegelhülse wird auf den Modellierstift A aufgesteckt und in das Riegelloch der Patrizie bis zum Anschlag gesteckt.

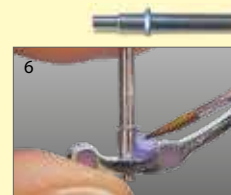

Der Modellierstift A mit der angussfähigen Steckriegelhülse wird mit Pi-Ku-Plast Pinselkunststoff und Modellierwachs bis zu seinem größten Durchmesser einmodelliert.



Nach der Modellation wird der Modellierstift A mit leichter Drehung herausgezogen.



Um die angussfähige Steckriegelhülse nicht zu beschädigen, wird die Einbettmasse mit Glasperlen ausgestrahlt.

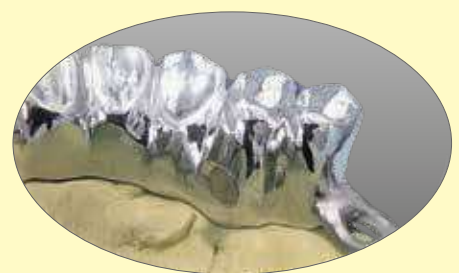

Der Steckriegel Snap wird in die eingegossene Steckriegelhülse eingedrückt.

Sortiment

4-teilig
Steckriegel Snap A
 2 Steckriegel Snap A
 2 Modellierstifte A
 REF 44000654



Steckriegel Snap System



Keramikplatzhalter E
2 Stück
REF 44000657



Anwachslehre
1 Stück
REF 44000661



Steckriegel Snap
1 Stück
REF 44000659

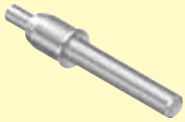

Modellierstift E
1 Stück
REF 44000656



Modellierstift A
1 Stück
REF 44000655



HM Körnerbohrer
REF 33000660



Diatit-Multidrill
REF 33000730



Rapidly Microfräser
REF H001NH21



Fräs- und Bohröl
20 ml
REF 55000008



Wachsstege wstg
1,6 x 8,0 mm
REF 43002650



FGP Isolierung
REF 54001027



Sortiment DTK-Kleber
1 x 8 g Doppelmisch-
kartusche
DTK-Kleber
10 x Mischkanüle
1 x Spritzenkolben
1 x Einmalpinselhalter
10 x Einmalpinsel
REF 54001185



Pi-Ku-Plast HP 36
Pinselkunststoff
rot
REF 54000220
blau
REF 54000219

Schwenkriegel sr Produktübersicht



Riegelanker
mit integriertem
Schubverteiler
links, 4 Stück
REF 43007358
rechts, 4 Stück
REF 43007359



Schwenkriegel
4 Stück REF 43007357



Riegelkasten
4 Stück REF 43007356



**Schubverteiler-
gehäuse**
links, 4 Stück
REF 43007309
rechts, 4 Stück
REF 43007310

Schwenkriegel src Produktübersicht



Riegelanker



Schwenkriegel Titan
2 Stück REF 430T7357



**Riegelblatt src
aus Keramik**
2 Stück REF 43007385



Schwenkriegel sr



Die besonders grazilen Formteile erlauben den vielseitigen, individuellen Einsatz für alle herausnehmbaren, friktionslosen Konstruktionen - ideal bei Implantaten.

Schnitt des Schwenkriegel-Systems sr

in geöffneter Stellung



in verriegelter Stellung



Komplett zusammengefügtes
Schwenkriegel-System sr



Schwenkriegel sr

Der kostengünstige Riegel bietet viele Möglichkeiten für eine gewinnoptimierte Preisgestaltung.



1 Klassischer Schubverteiler mit Interlock und komplettem Schwenkriegel-System. Der Modellguss und das Riegelsystem wurden spannungsfrei mit Doppel-T-Klebeverbindung verklebt.

Anwendungsmöglichkeiten bei Kombiarbeiten mit klassischem Schubverteilerarm.



2 Riegelkasten mit individuell modelliertem Riegelkastengehäuse. Ideal bei minimalen Platzverhältnissen.



3 Konstruktion eines Monoreduktors mit integriertem Schubverteiler. Die Anwendung des Riegelkastengehäuses erspart die Modellation des Schubverteilers.



1 Der Riegelanker kann gezielt an die Papille angepasst werden.



2 Der lotfreie Einstückguss reduziert die Kosten und die Legierungsvielfalt im Mund.



3 Die Modellation des Schubverteilerarmes mit Pinselkunststoff Pi-Ku-Plast garantiert detailgetreue Formwiedergabe.



4 Das Schwenkriegel-System bietet für individuelle Patientenzahlreiche Kombinationen.

Anwendungsmöglichkeiten bei Kombiarbeiten mit dem platzsparenden Riegelanker.



1 Der Riegelanker kann durch die papillenschonende Form mit dem Parallelhalter kronennah angewachst werden.



2 Die Schubverteilerführung an der Patrize erspart eine aufwendige Fräsung und spart somit Zeit und Kosten.



3 Die grazile Formgestaltung des Schwenkriegel-Systems bietet die Möglichkeit der individuellen Modellation des Schubverteilergehäuses.



4 Durch die schonende Indikationslösung werden die Pfeilerzähne nicht belastet.

Monoreduktor mit integriertem Schubverteiler und individueller Modellation des Riegelkastengehäuses.



1 Primärteil mit der zeit- und platzsparenden integrierten Schubverteilerfräsung.



2 Der Schwenkriegel schwenkt in horizontaler Richtung in den Riegelanker ein.



3 Der Zusammenbau des Schwenkriegel-Systems zeichnet sich durch seine einfache Handhabung aus.



4 Nach Öffnen des Riegels kann die Teilprothese ohne jede Belastung des Ankerzahnes gelöst werden.

Sortiment

14-teilig
Schwenkriegel-System sr links + rechts
REF 43007362

Sortiment

14-teilig
Schwenkriegel-System sr links
REF 43007305

Sortiment

14-teilig
Schwenkriegel-System sr rechts
REF 43007306



Schwenkriegel src



Keramikplatzhalter für die einfache Herstellung von Riegeln im Einstückgussverfahren.

Schwenkriegel in der Modellgusstechnik: Kostengünstig, passgenau und zeitsparend.



Riegelanker aus Wachs

- wird gemeinsam mit den Ankerkronen gegossen. Dadurch Reduzierung der Legierungsvielfalt im Mund
- integrierter Schubverteiler bietet mehr Ästhetik und erleichtert die Herstellung



Riegelblatt mit Riegelachse aus Keramik

- Riegelkasten in Wachs vormodelliert. Dadurch schnelle Herstellung möglich
- wird in die Modellgussmodellation integriert
- nach dem Guss nur Abstrahlen
- formt präzise Passungsflächen für Metallriegelblatt und Riegelachse



Riegelblatt aus Titan

- Form passt genau zum Riegelblatt aus Keramik. Vorgefertigtes Präzisionsriegelblatt
 - rationalisiert die Verarbeitung
- Riegelachse**
- aus Edelstahl, somit mundbeständig
 - passt präzise zum Keramikplatzhalter für Riegelachse. Vereinfacht die Einarbeitung.

Aus hochpräzisem Keramikmaterial stehen Formteile zur Verfügung, die den Arbeitsaufwand enorm reduzieren und die Herstellung eines individuellen Riegels erleichtern. Die Keramikformteile sind entsprechend dem Riegelblatt und der Riegelachse hergestellt, so dass diese exakt ineinanderpassen. Der Riegelkasten wird im Modellgussverfahren gemeinsam mit dem Modellgussgerüst in einem Stück gegossen, Lötungen entfallen. Dies reduziert die Legierungsvielfalt im Mund und senkt die Kosten für individuelle Riegelarbeiten.

Schwenkriegel src

Keramikformteile vereinfachen die Anfertigung von Schwenkriegelarbeiten.



1 Den Riegelanker mit dem Parallelhalter entsprechend der Einschubrichtung an die Primärkonstruktion anwachsen. Der integrierte Schubverteiler kann bei einer Stegkonstruktion zugewachst werden.



2 Nach dem Guss das Modell für die Dublierung vorbereiten. Den Verschluss des Riegelankers so ausblocken, dass nach dem Dublieren der Rand ca. 0,5 mm sichtbar bleibt.



3 Auf dem Einbettmassmodell ist der Riegelanker gut sichtbar. Das Keramikformteil kann sicher im Verschluss platziert werden.



4 Das Keramikformteil mit einer Trennscheibe so beschleifen, dass es genau in den Verschluss des Riegelankers passt und ...



5 ... mit der Wachsumspritung genau am Riegelanker abschließt, aber trotzdem im Verschluss des Riegelankers fixiert werden kann.



6 Das Keramikformteil mit der Achse fixieren und anwachsen.



7 Die Modellation entsprechend der Situation vervollständigen und das Keramikformteil integrieren. Die Achse auf beiden Seiten aus der Modellation herausragen lassen.

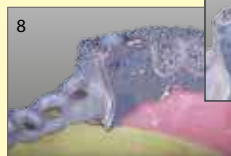

8 Der Schwenkriegel Titan wird in das ausgestrahlte Gehäuse eingepasst. Die Riegelfeder hinter den Schwenkriegel Titan legen und mit der Achse fixieren.

Sortiment

10-teilig
Schwenkriegel src links + rechts
REF 43007388

Zubehör Schwenkriegel sr/src

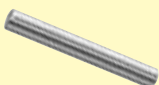

Stahlstifte
20 Stück
REF 43002930



Riegelfeder
10 Stück
REF 43003340



Parallelhalter universal
1 Stück
REF 36001151



Keramikstifte
2 Stück
REF 43007386



Friktionszylinder aktivierbar Produktübersicht



Friktionszylinder

je 2 Stück
REF 44000680



Titanschrauben

Kugelfixator Produktübersicht



Abb. 1:1

2 Stück REF 44002651

Frikions-Geschiebe-Passung FGP Produktübersicht



Sortiment REF 54001028



Friktionszylinder aktivierbar



Individuell einstellbarer, biokompatibler Kunststoffzylinder mit Titanschraube. Leichter Einbau und sicherer Halt der Prothese durch die spezielle Form des Friktionszylinders.

- individuell einstellbare Friktion
- sicherer Halt im Modellguss durch Retentionsknopf

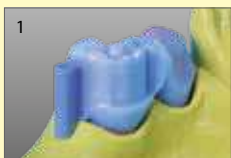

1 Mit den Geschieben der vs 3-Gruppe oder bei Teleskopkronen kann der Friktionszylinder aktivierbar angewendet werden.



2 Bei Geschieben generell mit einem gefrästen Umläufer arbeiten.



3 Der Friktionszylinder wird mit der geraden Fläche an die Geschiebepatrize angesetzt.



4 Vor dem Dublieren wird basal mit Wachs ausgeblockt und das Modell wie üblich vorbereitet.



5 Die genaue Abformung des Friktionszylinders gewährt eine exakte Passung im Modellguss.



6 Die Modellation wird, wie gewohnt, zum Einbetten vorbereitet.



7 Der Friktionszylinder wird mit einem stumpfen Gegenstand in den Modellguss eingedrückt. Die Schraubenaufnahme schaut nach basal.



8 Durch die Einstellung der Titanschraube wird der Halt der Prothese individuell auf den Patienten eingestellt.



Ideal einsetzbar bei Teleskopkronen



Sortiment

4-teilig
2 Friktionszylinder
2 Titanschrauben
REF 44000680



Sortiment

20-teilig
10 Friktionszylinder
10 Titanschrauben
REF 44000681



Kugelfixator



Als Snapelement oder zur Friktionssteigerung bei Neuanfertigung und Reparatur.

Keramikkugel und hohlraumfüllendes Silikon als Puffer sichert Langlebigkeit und weiche Eingliederung der Prothese.

- Zeitvorteil durch schnellen und einfachen Einbau
- nachträgliche Wiederherstellung der Friktion
- Keramikkugel für langen Tragekomfort
- hygienefreundlich durch hohlraumfüllendes Silikon

Vorgehensweise im Labor



Zur Wiedergabe der genauen Mundsituation die Primärkonstruktion aus Pi-Ku-Plast HP 36 erstellen, ...



... und damit ein Arbeitsmodell herstellen.



Vor dem Entfernen des Kunststoffsaatels einen Vorwall fertigen.



In das Sekundärteil ein Loch mit $\varnothing 2,1$ mm bohren und auf das Modell zurücksetzen.



Vorsichtig mit dem Bohrer ($\varnothing 2,1$ mm) eine Mulde von max. 0,4 mm in den Kunststoffstumpf bohren.



Den Kugelfixator in den Modellguss einpassen und mit DTK-Kleber fixieren.



Das Gehäuse des Kugelfixators muss bündig mit der Kronenwand abschließen. Nur die Keramikkugel darf in der Krone hervorstehen. Wiederbefestigung der Kunststoffsaattel.



Vom Kunststoffstumpf mit einer Tiefziehfolie ein Käppchen herstellen.

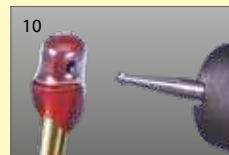

Auf dem Kunststoffstumpf die Mulde mit einem Stift markieren. Durch das Tiefziehkäppchen an dieser Stelle ein Loch von $\varnothing 2,1$ mm bohren.

Vorgehensweise in der Praxis



Das Tiefziehkäppchen im Mund auf die Primärkonstruktion setzen und die Mulde positionsgenau übertragen.



Die Prothese mit wiederhergestellter Friktion eingliedern.

Zubehör



Sortiment DTK-Kleber
 1 x 8 g Doppelmischkartusche
 DTK-Kleber
 10 x Mischkanüle
 1 x Spritzenkolben
 1 x Einmalpinselhalter
 10 x Einmalpinsel
 REF 54001185



Rapidly Microfräser
 REF H001NH21



Pi-Ku-Plast HP 36
Pinsekunststoff rot
 REF 54000220
blau
 REF 54000219



Friktions-Geschiebe-Passung FGP



Individuelle Friktion für höchste Ansprüche.

Die Friktions-Geschiebe-Passung bietet dem Zahnarzt und dem Zahntechniker eine völlig neue Perspektive bei der Neuanfertigung und der Wiederherstellung der Friktion bei allen Arten von teleskopierenden Metallpassungen. Die lange Lebensdauer und die einfache zeitsparende Verarbeitung machen die Friktions-Geschiebe-Passung zu einer komfortablen Lösung für Ihre Patienten.

Einsatzbereiche des FGP-Systems



1 Sicherheit und höchste Qualität

Das bredent FGP-System bietet hier eine optimale und individuelle Friktion bei der **Neuanfertigung** von Teleskop- und Konusarbeiten (bis 2°).



2 Direkte Lösung statt lange Wartezeiten

durch den Einsatz von FGP direkt in der Zahnarztpraxis. Die einfache Anwendung bei der **Friktionswiederherstellung** teleskopierender Arbeiten ist die Lösung für Behandler und Patienten.



3 Individualität und Präzision

Auch in schwer zugänglichen Bereichen muss auf diese Faktoren nicht verzichtet werden; ob bei **Neuanfertigung** oder **Unterfütterung**.



4 Keine Kompromisse

bei der Neuanfertigung individueller Geschiebe. Mit dem FGP-System werden Ergebnisse für höchste Ansprüche erzielt.

25 Jahre Erfahrung mit FGP

Die persönlichen Vorteile entdecken:

- ➔ **Zeitersparnis durch schnelle und einfache Herstellung**
- ➔ **kostengünstige Herstellung individueller Friktion**
- ➔ **kein Aufpassen von Sekundärteilen**
- ➔ **lange Lebensdauer**
- ➔ **höchster Tragekomfort für den Patienten**
- ➔ **ermöglicht kostengünstigen Einstückguss**
- ➔ **kann im Mund verarbeitet werden**
- ➔ **nahezu verschleißfrei**
- ➔ **geringe Plaqueanfälligkeit durch hochverdichtete Kunststoffoberfläche**

Diese Vorteile wurden bisher weltweit über 50.000 Mal genutzt, um eine softe Ein- und Ausgliederung der Prothese zu ermöglichen.

Das Prinzip des FGP-Kunststoffes beruht darauf, dass die bisher in der Teleskoptechnik übliche Metallpassung nun durch eine Metall-Kunststoffpassung ersetzt wird.

Die Metall-Kunststoffpassung bietet den Vorteil eines wesentlich günstigeren Reibungskoeffizienten als bei der reinen Metallpassung. Die Folge sind geringere Verschleißeigenschaften und lange Lebensdauer.



Friktions-Geschiebe-Passung FGP

Neuanfertigung von Teleskopkronen

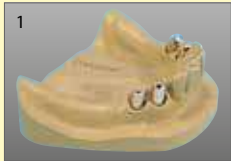

1 Als Platzhalter für den FGP-Kunststoff dienen Tiefzieh- oder Tauchwachskäppchen ...



2 ... mit einer Wandstärke von mindestens 0,2 mm, die 1 mm über dem Cervikalrand enden.

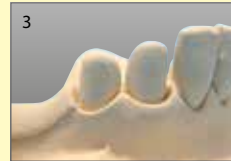

3 Dem Einbettmassemodell mit cervikaler Stufe ...

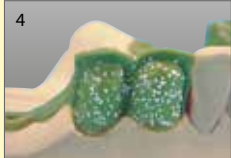

4 ... folgt die übliche Außenteleskop- und Modellgussmodellation.

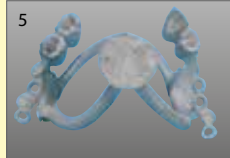

5 Nach dem Guss, aus beliebiger Legierung, ...



6 ... wird der Modellguss ausgearbeitet und mit Kunststoff- oder Keramikmassen verblendet.



7 Durch die Vorbereitung bei der Modellation ist ein Spaltraum entstanden, der nun mit FGP gefüllt wird.



8 Zur Vorbereitung wird das Modell isoliert.



9 FGP- Haftvermittler wird gleichmäßig dünn auf die Innenflächen aufgetragen.



10 Die Aushärtung erfolgt durch 5-minütiges ablüften, wobei eine sichtbare Schicht entsteht.

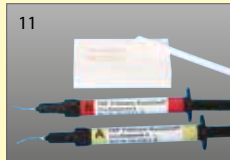

11 Der FGP-Zweikomponenten Kunststoff wird im Verhältnis 1:1 angemischt ...



12 ... und blasenfrei in die Außenteleskop- e eingefüllt.

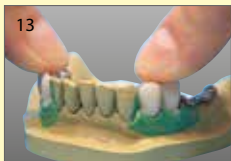

13 Unter gleichmäßigem Druck wird die Arbeit auf das Modell gesetzt.



14 Der ausgehärtete FGP-Kunststoff mit deutlich sichtbarer Begrenzung am Cervikalrand.



15 Das FGP-System bietet individuelle Friktion bei höchstem Tragekomfort.

Die bessere Friktion

Tests und rasterelektronische Untersuchungen mit FGP zeigen deutlich bessere Friktionswerte als bei Metallpassungen.

Bei diesem Vergleich zwischen einer klassischen Metallpassung und einer FGP-Passung wurden 21.000 Ein- und Ausgliederungen praxisnah simuliert. Dies entspricht einer Tragezeit von ca. 20 Jahren.



Herkömmliche Metall-Metall-Passung. Metallpassung nach Fertigstellung auf 8 Newton Friktionskraft eingestellt.



FGP-Kunststoff-Metall-Passung. Kunststoffpassung nach Fertigstellung auf 8 Newton Friktionskraft eingestellt.



Rasterelektronenmikroskop-Aufnahme der Innenseite eines Teleskopsekundärteils aus einer EM-Legierung bei 100-facher Vergrößerung.



Rasterelektronenmikroskop-Aufnahme der Innenseite eines Teleskopsekundärteils mit FGP-Kunststoff bei 100-facher Vergrößerung.

Ergebnis: Restfriktion 2 Newton also nur noch 25 %

Ergebnis: Restfriktion 6 Newton also immer noch 75 %



Friktions-Geschiebe-Passung FGP

Wiederherstellung bei Friktionsverlust

	<p>Teleskoparbeit nach jahrelanger Tragezeit.</p>		<p>Bei der Eingliederung ist keine ausreichende Friktion mehr vorhanden.</p>		<p>Primärteleskope vor der Friktionsunterfütterung in situ.</p>
	<p>Mit dem Taster werden die Außenteleskope auf ihre Stärke überprüft.</p>		<p>Die Außenteile werden ausgeschliffen, um Platz für den FGP-Kunststoff zu schaffen.</p>		<p>Eventuell noch vorhandene Schleifpartikel werden mit Druckluft entfernt.</p>
	<p>Um die Primärteile werden Retraktionsfäden gelegt.</p>		<p>Anschließend werden die Innenteleskope leicht mit flüssiger Vaseline isoliert.</p>		<p>FGP-Haftvermittler wird gleichmäßig dünn auf die Innenfläche der Außenteile aufgetragen.</p>
	<p>Der FGP-Zweikomponenten Kunststoff wird im Verhältnis 1:1 angemischt ...</p>		<p>... und blasenfrei in die Außenteleskope eingefüllt.</p>		<p>Nach dem Einsetzen der Prothese kann der Patient gleichmäßig mit normalem Kaudruck zubeißen.</p>
	<p>Die Kunststoffüberreste müssen direkt mit der Sonde entfernt werden. Ca. 120 Sek. nach Mischbeginn die Prothese kurz von den Primärteilen lösen und wieder aufsetzen.</p>		<p>Nach ca. 7 Min. wird die Prothese ausgegliedert und die Überschüsse mit einem rotierenden Instrument entfernt.</p>		<p>Das Ergebnis ist eine funktionelle Prothese, die innerhalb kürzester Zeit wieder einen hervorragenden Tragekomfort aufweist.</p>

FGP in der Implantologie

Absolut spannungsfreie Passungen.

	<p>Die hervorragenden Gleiteigenschaften von FGP-Kunststoff bieten ein sanftes, implantatschonendes Ein- und Ausgliedern der Suprakonstruktionen.</p>
	<p>Auch kleinste Spannungen im kostengünstig und biokompatibel hergestellten Einstückguss werden bis zur Perfektion ausgeglichen.</p>
	<p>Die hohe Abriebfestigkeit und ein verkantungsfreies Ein- und Ausgliedern der Suprakonstruktion ermöglichen dem Patienten einen hohen Tragekomfort und die einfache Handhabung seiner Prothese.</p>
	<p>Die über viele Jahre gleichbleibende Friktion mit FGP-Kunststoff macht glückliche und zufriedene Patienten.</p>

Sortiment

Friktions-Geschiebe-Passung FGP
REF 54001028

- 1 x 2,5 g FGP Friktions-Kunststoff Komponente A
- 1 x 2,5 g FGP Friktions-Kunststoff Komponente B
- 1 x 1,25 ml FGP Haftvermittler
- 1 x 3,0 ml FGP Isolierung
- 1 Spatel
- 5 Pinsel
- 1 Pinselhalter
- 1 Anmischblock
- 10 Applikationskanülen





Friktions-Geschiebe-Passung FGP

Zubehör



**Frikions-Kunststoff
Komponente A**
REF 5400108A



**Frikions-Kunststoff
Komponente B**
REF 5400108B



FGP Haftvermittler
REF 54001026



FGP Isolierung
REF 54001027



Anmischblöcke
35 x 50 x 10 mm
10 Stück
REF 33001144



Einmalpinsel
100 Stück
REF 33001142

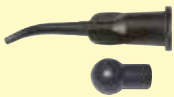

**Applikationskanülen
+ Pin Cover**
je 10 Stück
REF 32000940



Transversale Fixierung



Die okklusale Verschraubung führt bei anguliert gesetzten Implantaten häufig dazu, dass der Schraubenkanal auf der Kronenfläche erfolgt, was auch durch entsprechend angulierte Abutments nicht immer ausgeglichen werden kann, so dass ästhetische Schwierigkeiten auftreten können. Im Seitenzahnbereich kann die Öffnung des Schraubenkanals Schwierigkeiten bei der okklusalen Lastverteilung führen.

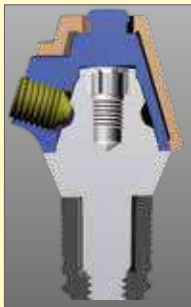

Die Lösung dafür ist die transversale Fixierung. Die bredent group bietet dafür verschiedene Systeme an:

- konfektionierte transversale Verschraubung auf dem SKY System
- individuelle transversale Fixierung, geeignet für alle Implantatsysteme

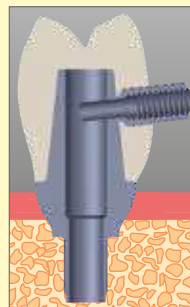

Security-Lock - Schraube sitzt im Sekundärteil und prothetische Versorgung wird im Abutment verbolzt.

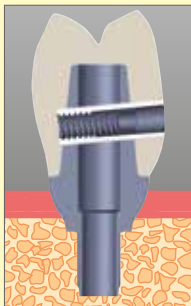

Friction Splint – Ver-splintung von prothetischen Versorgungen ohne Gewindebohrung.

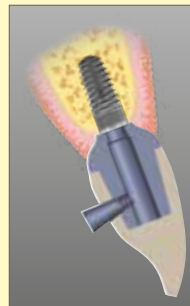

Individuelle Verschraubung – Konische Titanschraube mit dem entsprechenden Werkzeugsatz.

Klinischer Fall

Definitive Versorgung mit gefrästem NEM Gerüst und mit dem visio.lign System verblendet. 4 Implantate transversal verschraubt und 2 Implantate okklusal verschraubt. (ZT Stefan Adler, Landsberg)





Konfektionierte transversale Fixierung

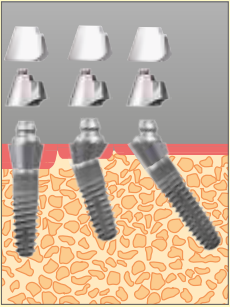

Für die geraden und gewinkelten Abutments des SKY fast & fixed Systems können mit Prothetikappen für die transversale Verschraubung große und kleine Brücken hoch ästhetisch hergestellt werden, da keine Schraubenkanäle die Ästhetik beeinträchtigen. Alle Gerüstmaterialien können mit dieser Art der Verschraubung verwendet werden – Titan, Gold, NEM, Keramik, BioHPP. Der „passive-fit“ der Brückenkonstruktion wird durch die orale Verklebung sicher gestellt.

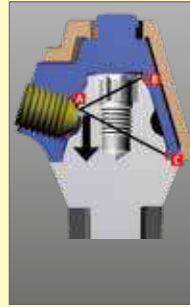

Durch die Dreipunktfixierung und den durch das Festschrauben hervorgerufenen Anpressdruck der Prothetikappe auf der Abutmentplattform entsteht eine hochfeste und dichte Verbindung.

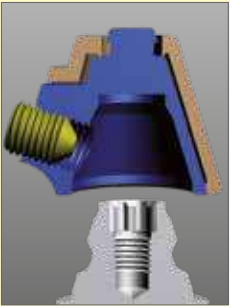

Die Einfachheit der Anwendung, insbesondere im Mund des Patienten, wird durch die Variabilität der Schraubensposition (360° bei den geraden Abutments und 270° bei den gewinkelten Abutments) gewährleistet, da der Zugang zur Schraube immer optimal gelegt werden kann. Außerdem verbleibt die Schraube in der Brücke, so dass ein langwieriges und schwieriges Einfädeln im Mund entfällt. Auch kann die transversale Fixierung einfach mit der okklusalen Verschraubung kombiniert werden.



SKY fast & fixed Abutment 0°
mit integrierter Schraube
Höhe 1 mm
REF SKYFn001
Höhe 2 mm
REF SKYFn002
Höhe 4 mm
REF SKYFn004



SKY fast & fixed Abutment 17,5°
mit Schraube 2,2
Höhe 3 mm
REF SKYFn173
Höhe 5 mm
REF SKYFn175



SKY fast & fixed Prothetikappe
transversal verschraubt
REF SKYFTPKS



SKY fast & fixed Abutment 35°
mit Schraube 2,2
Höhe 4 mm
REF SKYFn354
Höhe 5 mm
REF SKYFn355



Security-Lock Produktübersicht



Stiftschrauben Titan 1,0
2 Stück REF 43007293



Stiftschrauben Titan 1,4
REF 43007294



**Gewindehülsen HL mit
Fixationsschrauben 1,0**
2 Stück REF 43007296



**Gewindehülsen HL mit
Fixationsschrauben 1,4**
REF 43007297

Security-Lock-Klebehülse Produktübersicht



Gewindehülsen Titan
2 Stück REF 43007397



Stiftschrauben 1,4
REF 43007294

Friction Splint FS1 Produktübersicht



Friction Splint FS1 Hülse
1 Stück REF 45000080
10 Stück REF 45000084



Friction Splint FS1 Splint
REF 45000081
REF 45000085



Security-Lock

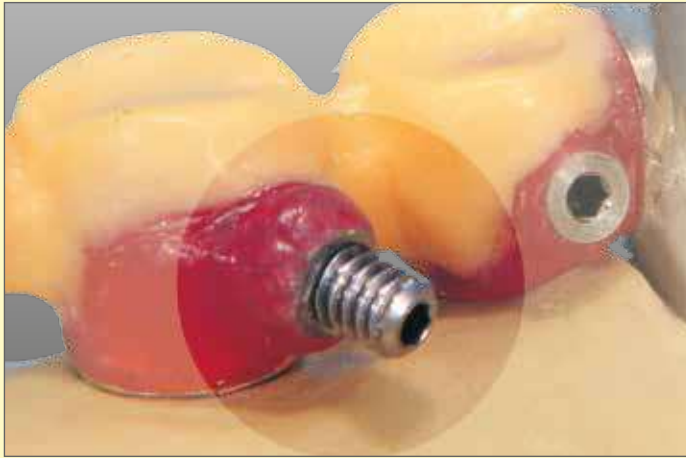

Patente Verschraubungen, die sich nicht mehr lösen und nicht mehr brechen.

Der gewindelose Schraubenbereich sitzt im Primärteil und kann so keine Mikrobewegungen übertragen. Damit wird ein ungewolltes Lösen der Schraube garantiert verhindert.

Die Gewindehülse aus einer hochschmelzenden Angusslegierung kann bis max. 1300° C angegossen werden. Die Stiftschrauben sind in drei verschiedenen Größen (1,0, 1,4 und 1,8 mm) für jede Situation erhältlich.



1 Drei unterschiedliche Größen bieten vielfache Einsatzmöglichkeiten bei Implantaten, Brückenteilen u.a.

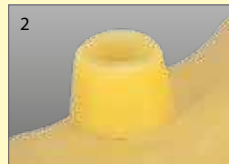

2 Eine Suprakonstruktion soll mit einer Schraube gesichert werden. Die Modellation der Mesiostruktur erfolgt nach den gewohnten Prinzipien.



3 Nach dem Gießen erfolgt die Fräsung und Politur der Mesiostruktur.



4 Der lagerichtige Bohrpunkt wird mit dem Körnerbohrer festgelegt.



5 Mit dem passenden Multidrill wird ein Loch in der gewünschten Verschraubungsrichtung gebohrt. Dabei ist es unbedingt notwendig, breident Fräs- und Bohröl einzusetzen.



6 Die Stiftschraube in die Gewindehülse schrauben. Sowohl Stift als auch der Inbus (maximal um 2,3 mm) kann gekürzt und individuell angepasst werden.



7 Die Schraube mit der Gewindehülse wird mit Pi-Ku-Plast HP 36 ummantelt, REF 540 0021 9.



8 Pi-Ku-Plast garantiert die optimale Stabilität für die weitere Verarbeitung.

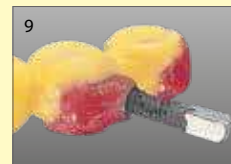

9 Zur Sicherung der Gewindehülse in der Einbettmasse wird die mit colloidalem Graphit bestrichene Fixationsschraube eingedreht, REF 540 0070 6.

Sortiment

9-teilig	2 Fixationsschrauben
Security-Lock 1,0	1 Diatit-Multidrill
2 Stiftschrauben	1 HM-Körnerbohrer
2 Gewindehülsen	1 Schraubendreher kurz
	REF 43007290

Sortiment

9-teilig	2 Fixationsschrauben
Security-Lock 1,4	1 Diatit-Multidrill
2 Stiftschrauben	1 HM-Körnerbohrer
2 Gewindehülsen	1 Schraubendreher kurz
	REF 43007291



Security-Lock-Klebehülse



Für schwer zugängliche Situationen, wie bei kleinen Kiefern oder großspannigen Brücken, eignet sich die klebbare Version des Security-Lock-Systems hervorragend. Legierungsunabhängige Verarbeitung ist durch die einklebbare Titan-Gewindehülse möglich.



1 In jeder beliebigen Legierung kann gegossen werden; selbst in CoCr-Legierungen.



2 Nach der parallelen Fräsung und der Hochglanzpolitur wird mit Pi-Ku-Plast HP 36 das Sekundärteil modelliert.



3 Das Wachs-up wird für die genaue Lagebestimmung der Schraube situationsgetreu modelliert.



4 An der entsprechenden Stelle wird das Wachs entfernt, damit die genaue Bohrposition markiert werden kann.

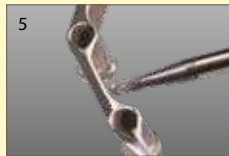

5 Mit dem HM-Körnerbohrer 1,4 wird an der entsprechenden Stelle eine Mulde gebohrt.



6 Mit dem Diatit-Multidril 1,4 und Fräs- und Bohröl wird ein Loch in der gewünschten Verschraubungsrichtung gebohrt.



7 Das Modellierhilfsstück wird mit Pi-Ku-Plast HP 36 an der Modellation fixiert und mit Wachs entsprechend der Modellation wieder ergänzt.



8 Vor dem Einbetten wird mit einer Pinzette das Modellierhilfsstück mit einer leichten Drehung entfernt.



9 In jeder beliebigen Legierung kann die Sekundärkonstruktion gegossen werden.



10 Alle Teile, die nicht verklebt werden dürfen, wie die Primärkonstruktion, die Außenteile der Primärkonstruktion und die Schraube, werden mit ...



11 ... FGP-Isolierung (REF 540 0102 7) isoliert. Das Entfernen des überschüssigen Klebers wird dadurch erleichtert.



12 Die Stiftschraube wird nach der Isolierung in die Gewindehülse eingedreht.



13 Primär- und Sekundärteil werden zusammengefügt. In dem Loch im Sekundärteil wird ein Tropfen DTK-Kleber gleichmäßig verteilt.



14 Gewindehülse und Stiftschraube werden in das Loch eingefügt und in Endposition, bis der DTK-Kleber hart ist, nicht mehr bewegt.



15 Die überstehende Gewindehülse und Stiftschraube werden mit dem Tita-Pol Vorpolierrad auf die entsprechende Länge gekürzt, maximal um 2,3 mm.



16 Ideal für die Verarbeitung bei sehr engem Kiefer, bei hochschmelzenden Legierungen oder Titan. Einfache und schnelle Verarbeitung ist mit der Security-Lock-Klebehülse möglich.

Sortiment

5-teilig, je 1 Stück
Modellierhilfsstück 1,4
HM-Körnerbohrer 1,4
Diatit-Multidril

Stiftschraube 1,4
Gewindehülse Titan
REF 43007395



Security-Lock

Zubehör



HM-Körnerbohrer
1,0
REF 33000815
1,4
REF 33000660

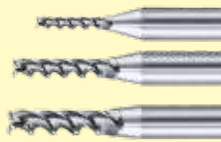

Diatit-Multidrill
1,0
REF 33000610
1,4
REF 33000790
1,8
REF 33000800



Schraubendreher kurz
1 Stück
REF 33000690



Fräs- und Bohröl
REF 55000008

Security-Lock-Klebehülse

Zubehör



Modellierhilfssteil 1,4
REF 36001169



HM-Körnerbohrer 1,4 mm
REF 33000660



Diatit-Multidrill 1,4 x 6 mm
REF 33000790



Schraubendreher kurz
1 Stück
REF 33000690



Fräs- und Bohröl
REF 55000008



FGP Isolierung
REF 54001027



Sortiment DTK-Kleber
1 x 8 g Doppelmischkartusche
DTK-Kleber
10 x Mischkanüle
1 x Spritzenkolben
1 x Einmalpinselhalter
10 x Einmalpinsel
REF 54001185



Friction Splint FS1



Verbindungselement für Supra-konstruktionen

- einfaches Einsetzen im Mund
- defekte Schraubverbindungen lassen sich mit FS1 wieder herstellen
- FS1 ist wieder lösbar
- zeitsparend ohne Gewindeschneiden
- variabel einsetzbar für alle Indikationen
- individuell kürzbar
- keine Lockerung durch Aufdehnung

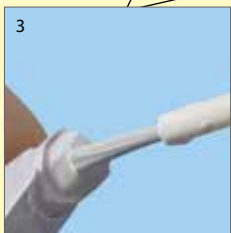
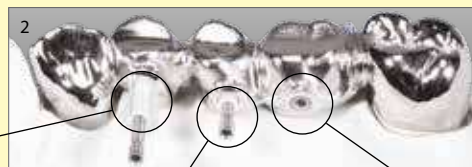

Die FS1 Hülse wird in das durch Primär- und Sekundärteil deckungsgleich verlaufende Splintloch mit vormontierter Splintschraube gesteckt.



Nach dem Einpressen der Hülse...



...wird die Splintschraube eingedreht.



Kein Gewindeschneiden mehr nötig.



Defekte Verschraubungen...



...können mit dem FS1 nachgerüstet werden.



Friction Splint FS1



1 Wax-Up mit Silikonvorwall.



2 Die Modellierung wird abgehoben. In das Abutment wird das Splintloch mit dem Diatit-Multidril \varnothing 2,0 mm gebohrt.



3 Die Modellierung wird zurückgesetzt. Die Modellierhilfsachse wird einmodelliert. In die für die Geschiebe vorgesehenen Positionen werden in die Vollmodellation Löcher im \varnothing von 2,0 mm gebohrt.



4 Die Geschiebe werden gefräst. Der zuvor erstellte Vorwall dient zur Orientierung. Zur Gussoptimierung der Splintlöcher kann der Keramikspacer verwendet werden.



5 Unter Einbeziehen der Modellierachsen...



6 ...wird das Sekundärteil modelliert und zum Gießen vorbereitet.



7 Hülse...



8 ...und Splintschraube werden bei Bedarf auf gleiche Länge gekürzt.



9 Bei Zirkonkronen ist darauf zu achten,...



10 ...dass die Bohrung nach dem Sintervorgang und den Keramikbränden...



11 ... \varnothing 2,0 mm beträgt. Nur dann können Spannungen in der Keramik vermieden werden.



12 Die zur Hälfte in die Hülse eingeschraubte Splintschraube wird mit der Pinzette im Splintloch positioniert...



13 ...und eingepresst. Der Rest der Splintschraube wird eingedreht.



14 Durch Herausdrehen mit dem Schraubendreher SW 0,9 kann der Splint wieder gelöst werden.



15 Mit der eingedrehten Fixationsschraube wird die Hülse herausgezogen.

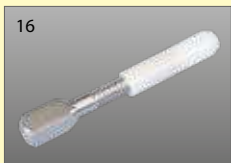

16 Die entfernte Hülse kann bei einer Tragedauer < 1 Jahr in unbeschädigtem Zustand wieder eingesetzt werden.

Zubehör



Modellierhilfsstück
 \varnothing 2,0 mm
2 Stück REF 45000083
10 Stück REF 45000087



Spacer
 \varnothing 2,0 mm
2 Stück REF 45000082
10 Stück REF 45000086



Diatit-Multidril Spiralbohrer 2,0
1 Stück REF 33000720



Fixationsschraube
2 Stück REF 36001030



Schraubendreher kurz
1 Stück REF 33000690



Fräs- und Bohröl
REF 55000008



Brückenteilungsgeschiebe oc / individuell Produktübersicht



Abb. 1:1

Titanschraube

1 Stück REF 33000700
10 Stück REF 33000710



Abb. 1:1

Überfallring

2 Stück REF 43007304



Brückenteilungs- zapfen

2 Stück REF 43007303

Verschraubungs-Set teilkonfektioniert Produktübersicht



Abb. 1:1

Titanschraube

1 Stück REF 33000700
10 Stück REF 33000710



Abb. 1:1

Überfallring

2 Stück REF 43007304



Gewindehülse

HL angussfähig
2 Stück REF 33000811

Werkzeugsatz für individuelle Verschraubungen Produktübersicht

Abb. 1:1



Titanschraube

M 1,4 x 0,3
Kopflänge 2,5 mm

1 Stück REF 33000700
10 Stück REF 33000710

Titanschraube

M 1,6 x 0,35
Kopflänge 2,5 mm

REF 33001160
REF 33001161



Titanschraube längerer Kopf

M 1,4 x 0,3
Kopflänge 3,5 mm

REF 3300K700
REF 3300K710

Titanschraube längerer Kopf

M 1,6 x 0,35
Kopflänge 3,5 mm

REF 330K1160
REF 330K1161



Brückenteilungsgeschiebe oc

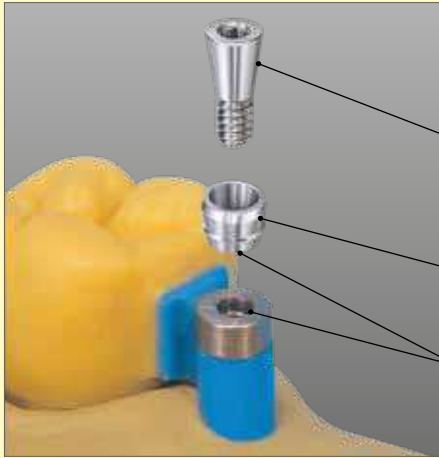

Das vorgefertigte Hilfsteil erleichtert die Herstellung einer geteilten Brücke mit okklusaler Verschraubung.

Die Titanschraube ist mit einem Innensechskant versehen. Dieser erleichtert das Ein- und Ausschrauben.

Der umlaufende Ring markiert die maximale Kürzbarkeit.

Aus angussfähiger Legierung.

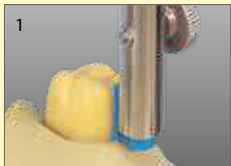

1 Der Parallelhalter sorgt für die richtige Positionierung des Teilungsgeschiebes.



2 Die Gestaltung und geringe Dimension der Gewindehülse im Teilungsgeschiebe ermöglicht die individuelle Anpassung an die Papille.



3 Die Gewindehülse, aus einer angussfähigen Legierung, kann mit jeder goldhaltigen oder reduzierten Legierung verarbeitet werden.

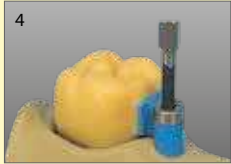

4 Die mit colloidalem Graphit eingestrichene Fixationsschraube sichert die präzise Position der Gewindehülse in der Einbettmasse.



5 Der Übergangsradius vom Brückenteilungsgeschiebe zur Krone beträgt 0,5 mm und kann mit einem 1,0 mm Fräser gezielt nachgefräst werden.



6 Die umlaufende Kante am Überfallring markiert die Grenze, bis zu der die Schraube und der Überfallring gekürzt werden können.



7 Das Sekundärteil muss, zur sicheren Fixierung des Überfallrings, mit Pi-Ku-Plast HP 36 Pinselkunststoff modelliert werden.



8 Die Außenform des Überfallrings, der aus einer angussfähigen Goldlegierung besteht, garantiert den sicheren Halt im Kunststoff.



9 Um das Kunststoffsekundärteil wird die Brückenkonstruktion modelliert.



10 Die Titanschraube kann durch nachträgliches Einschleifen in die Kaufächengestaltung eingearbeitet werden.

Sortiment

6-teilig, je 1 Stück
Titanschraube
Überfallring
Brückenteilungszapfen

Fixationsschraube
Parallelhalter
Schraubendreher kurz
REF 43007302



Verschraubungs-Set teilkonfektioniert

Für okklusale und horizontale Verschraubungen.

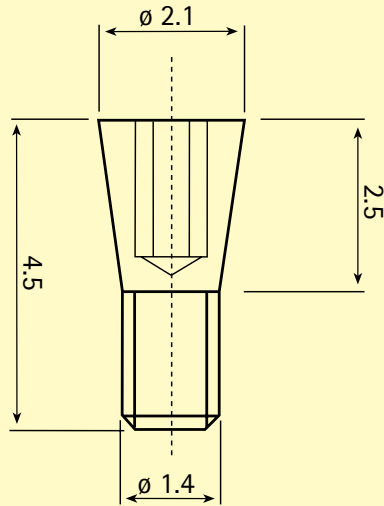

Titanschraube
M 1,4 x 0,3



Titanschraube
1 Stück
REF 33000700
10 Stück
REF 33000710

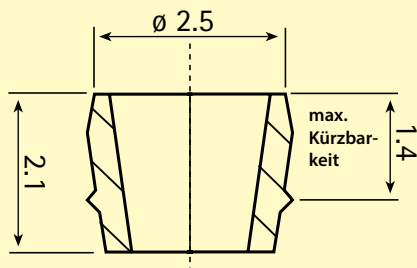

Überfallring
HL angussfähig



Überfallring
2 Stück
REF 43007304

Gewindehülse
HL angussfähig
2 Stück
REF 33000811

Fixationschraube
2 Stück
REF 36001030

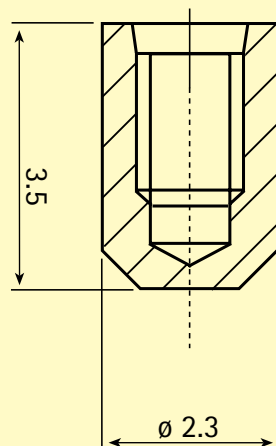

Gewindehülse
HL angussfähig



Schraubendreher
kurz
1 Stück
REF 33000690

Sortiment

5-teilig, je 1 Stück
Titanschraube
Überfallring
Gewindehülse HL angussfähig
Fixationschraube M 1,4
Schraubendreher kurz
REF 43007351



Werkzeugsatz für individuelle Verschraubungen 1,4 und 1,6



Schnelle, kostengünstige und spannungsfreie Verschraubungen.

Für alle erdenklichen Situationen und Möglichkeiten der zahntechnischen Verschraubung.

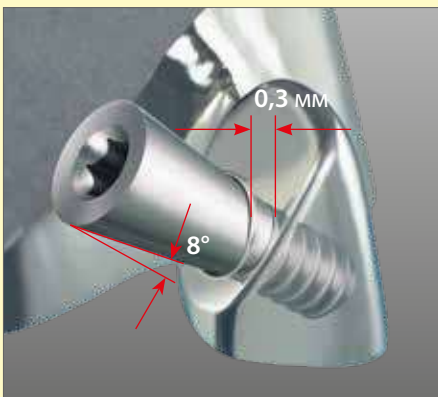

Der Schraubenkopf ist 0,3 mm tief in das Primärteil versenkt. Das bringt höchste Bruchstabilität und Sicherheit gegen einwirkende Scherkräfte. Der konische Schraubenkopf erzeugt eine selbsthemmende Wirkung. Ein selbstständiges Lösen der Schraube ist ausgeschlossen. Individuelle Verschraubungen sind bei allen goldhaltigen Dental-Legierungen an den Stellen herzustellen, an denen es die zahntechnischen Gegebenheiten erfordern. Dadurch ergeben sich neue, zahntechnische Einsatzmöglichkeiten.



Ideal für zweigeteilte Brücken und bedingt abnehmbaren Zahnersatz.



Zwei Möglichkeiten für eine erfolgreiche Verschraubung

Die schnelle Verschraubung ohne Fräsgerät, nur mit dem Handstück

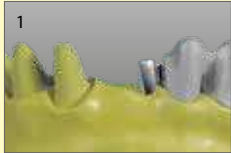

Die Patrize des Brückenteilungsgeschiebes hat die gleiche Einschubrichtung wie die restlichen Pfeilerzähne.



Zweites Brückenteil modellieren, gießen und ausarbeiten.

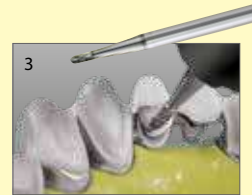

Mit dem HM-Körnerbohrer, dort wo die Schraube platziert werden soll, eine kleine Mulde anlegen.



Mit dem Diatit-Multidrillbohrer durch das Sekundärteil ca. 1,5 mm tief in das Primärteil bohren.



Sekundärteil entfernen und mit dem Diatit-Multidrill mit Anschlag in das Primärteil bis zum Anschlag bohren.



Primärteil und Sekundärteil zusammenfügen und mit dem HM-Senker bis zum Anschlag bohren.



In das Primärteil mit dem Vorschneider, dann mit dem Fertigschneider, das Gewinde einschneiden.



Primärteil und Sekundärteil zusammenfügen und Schraube eindrehen.



Schraubenkopf mit Sekundärteil bündig schleifen und polieren.

Anwendung mit Modellierhilfsteil

Die sichere Methode, wenn die Richtung der Schraube festgelegt ist



Mit dem Körnerbohrer in die Patrize eine kleine Mulde schleifen.



Der Diatit-Multidrill mit Anschlag bohrt auf die exakte Tiefe.



Modellierhilfsteil mit Pinselkunststoff einmodellieren.



Modellation mit Modellierwachs vervollständigen.



Modellierhilfsteil mit einer Zange drehen und herausziehen.



Nach dem Gießen die Brückenteile zusammenfügen. Mit dem Senkerbohrer bis zum Anschlag bohren. Weitere Arbeitsschritte wie ab Bild 7 beschrieben.

Erhältlich in zwei verschiedenen Gewindegrößen.

Sortiment

10-teilig
Werkzeugsatz für
individuelle Ver-
schraubungen M 1,4

REF 33000600



Sortiment

10-teilig
Werkzeugsatz für
individuelle Ver-
schraubungen M 1,6

REF 33000016





Brückenteilungsgeschiebe oc

Zubehör



Fixationsschraube
2 Stück REF 36001030



Schraubendreher kurz
1 Stück REF 33000690



Parallelhalter für Brückenteilungsgeschiebe oc und individuell
1 Stück REF 36001157

Brückenteilungsgeschiebe individuell

Zubehör



Werkzeugsatz M 1,4
10 Teile REF 33000600



Fräs- und Bohröl
REF 55000008



Parallelhalter für Brückenteilungsgeschiebe oc und individuell
1 Stück REF 36001157

Werkzeugsatz für individuelle Verschraubungen

Zubehör



HM-Körnerbohrer Ø 1,4
für M 1,4 und M 1,6
1 REF 33000660



Diatit-Multidrill
M 1,4 REF 33000630
M 1,6 REF 33001157



Diatit-Multidrill mit Anschlag
M 1,4 REF 33000750
M 1,6 REF 33001158



HM-Senker
M 1,4 REF 33000650
M 1,6 REF 33001159



Gewindebohrerhalter
REF 33000680



Gewindebohrer Vorschneider
M 1,4 REF 33000671
M 1,6 REF 3300116V

Gewindebohrer Fertigschneider
M 1,4 REF 33000670
M 1,6 REF 3300116F



Modellierhilfsteil
M 1,4 REF 33001156
M 1,6 REF 33001163



Schraubendreher kurz
1 Stück REF 33000690



Fräs- und Bohröl
REF 55000008



Werkzeuge



Schraubendreher lang Der Schraubendreher lang lässt die horizontale Einschraubrichtung im Labor genau erkennen. Dadurch kann der Zahnarzt die Verschraubung im Mund leichter vornehmen. Für Schrauben mit Innensechskant 0,9 mm.
1 Stück
REF 33000812



Schraubendreher kurz Ideal für Praxis und Labor. Der geriffelte Griff erleichtert das Eindrehen der Schrauben, da ein sicherer Halt gegeben ist. Für Schrauben mit Innensechskant 0,9 mm.
1 Stück
REF 33000690



Schraubendreher Winkelstück Zum maschinellen Eindrehen von Schrauben mit Innensechskant 0,9 mm. Kontrolle des Drehmoments durch spezielle Motoren möglich.
1 Stück
REF 33000813



Schraubendreher-Set

Sortiment

3-teilig
1 x Schraubendreher lang
1 x Schraubendreher kurz
1 x Schraubendreher Winkelstück
REF 33000810



Schraubendreher Kugelkopfschraube Schraubendreher für die Kugelkopfschraube vks-oc/sg 1,7 austauschbare Kugel.
1 Stück
REF 33001164

Zubehör



Fräs- und Bohröl
20 ml
REF 55000008

Speziell für die Fräs- und Bohrtechnik entwickelt.

Dieses Fräs- und Bohröl beinhaltet keine ätherischen Zusatzstoffe. Dadurch wird die Verdunstungstemperatur wesentlich erhöht, ein Verharzen des Öls ist nicht mehr möglich. Durch spezielle Wirkstoffe und die besondere Konsistenz wird der Ölfilm zwischen Metall und Fräs- und Bohrwerkzeug besonders gut gehalten. Dies bewirkt, dass die Metallspäne schneller aus den Spanräumen der Fräser gleiten und ein leichteres Fräsen möglich ist. Die Schneidleistung und die Standzeit der Fräs- und Bohrwerkzeuge erhöht sich dadurch entsprechend. Mit diesem Fräs- und Bohröl wird bei weniger Arbeitsdruck mehr Material bei einer wesentlich glatteren Oberfläche abgetragen. Das für die Zahnmedizin speziell entwickelte Öl leitet die beim Bearbeiten des Werkstückes entstehende Wärme schneller ab, wodurch die Fräs- und Bohrwerkzeuge nicht überhitzt werden können.



1 Beim Schneiden eines Gewindes immer mit viel Fräs- und Bohröl arbeiten. Dies erleichtert das Eindrehen des Gewindeschneiders.



2 Die Werkstückoberfläche wird bei der Anwendung dieses Öls sichtbar glatter.



3 Dieses Fräs- und Bohröl verhindert ein Überhitzen der Fräs- und Bohrwerkzeuge. Dadurch erhöht sich die Standzeit der Fräs- und Bohrwerkzeuge wesentlich.

Anwendung:

Während des Körnens, Bohrens, Fräsen und Gewindeschneidens immer mit viel Fräs- und Bohröl arbeiten.



Universal Schraubendreher-Set

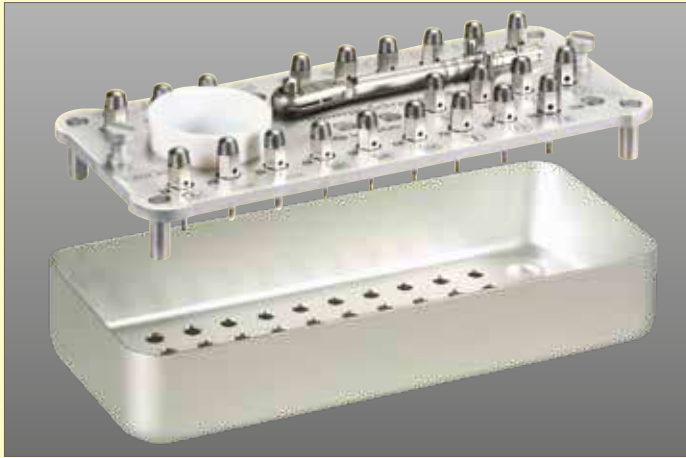

Schraubendreher-Set für 98 % aller auf dem Markt befindlichen Schrauben.

Einsetzbar in die Drehmomentratsche, einstellbar von 10 bis 40 Ncm. Dadurch wird ein richtiges und sicheres Eindrehen der Schrauben gewährleistet.

Universal Schraubendreher-Set, bestückt
REF 3100012

Universal Schraubendreher-Set, unbestückt
REF 3100011



Die Deckelaußenseite enthält wichtige Informationen zum schnellen Auffinden des benötigten Schraubendrehers.



Universal Schraubendreher-Set zum Lösen und Befestigen verschraubter Implantat-Abutments aller Art.



Schraubendreher lang

	Schraubendreher 1	Torx 6	REF 31000101
	Schraubendreher 2	Schlitz 1,6	REF 31000102
	Schraubendreher 3	Schlitz 2	REF 31000103
	Schraubendreher 4	0,03" nur in kurz erhältlich	
	Schraubendreher 5	Inbus 0,05"	REF 31000105
	Schraubendreher 6	Inbus 0,9	REF 31000106
	Schraubendreher 7	Inbus 1,0	REF 31000107
	Schraubendreher 8	Inbus 1,2	REF 31000108
	Schraubendreher 9	Inbus 1,8	REF 31000109
	Schraubendreher 11	Vierkant 1,3	REF 31000111
	Schraubendreher 12	Torx 5,5	REF 31000112



Schraubendreher kurz

	Schraubendreher 1	kurz	Torx 6	REF 31000K01
	Schraubendreher 2	kurz	Schlitz 1,6	REF 31000K02
	Schraubendreher 3	kurz	Schlitz 2	REF 31000K03
	Schraubendreher 4	kurz	Inbus 0,03"	REF 31000K04
	Schraubendreher 5	kurz	Inbus 0,05"	REF 31000K05
	Schraubendreher 6	kurz	Inbus 0,9	REF 31000K06
	Schraubendreher 7	kurz	Inbus 1,0	REF 31000K07
	Schraubendreher 8	kurz	Inbus 1,2	REF 31000K08
	Schraubendreher 9	kurz	Inbus 1,8	REF 31000K09
	Schraubendreher 11	kurz	Vierkant 1,3	REF 31000K11
	Schraubendreher 12	kurz	Torx 5,5	REF 31000K12



Universal Schraubendreher-Set Winkelstück



Schraubendreher mit Winkelstückaufnahme. Vereinfacht das Eindrehen der Schrauben durch den eingebauten Drehmoment in speziellen Motoren. Mit dem Adapter können die Schraubendreher auch mit der Drehmomentratsche verwendet werden.

Universal Schraubendreher-Set Winkelstück, bestückt

REF 310W0012

Universal Schraubendreher-Set Winkelstück, unbestückt

REF 310W0011



Schraubendreher lang

6	Schraubendreher 1	Torx 6	REF 310W0101
1,6	Schraubendreher 2	Schlitz 1,6	REF 310W0102
2	Schraubendreher 3	Schlitz 2	REF 310W0103
	Schraubendreher 4	0,03" nur in kurz erhältlich	
0,05	Schraubendreher 5	Inbus 0,05"	REF 310W0105
0,9	Schraubendreher 6	Inbus 0,9	REF 310W0106
1	Schraubendreher 7	Inbus 1,0	REF 310W0107
1,2	Schraubendreher 8	Inbus 1,2	REF 310W0108
1,8	Schraubendreher 9	Inbus 1,8	REF 310W0109
1,3	Schraubendreher 11	Vierkant 1,3	REF 310W1011
5,5	Schraubendreher 12	Torx 5,5	REF 310W1012



Schraubendreher kurz

6	Schraubendreher 1	kurz	Torx 6	REF 310W0K01
1,6	Schraubendreher 2	kurz	Schlitz 1,6	REF 310W0K02
2	Schraubendreher 3	kurz	Schlitz 2	REF 310W0K03
0,03	Schraubendreher 4	kurz	Inbus 0,03"	REF 310W0K04
0,05	Schraubendreher 5	kurz	Inbus 0,05"	REF 310W0K05
0,9	Schraubendreher 6	kurz	Inbus 0,9	REF 310W0K06
1	Schraubendreher 7	kurz	Inbus 1,0	REF 310W0K07
1,2	Schraubendreher 8	kurz	Inbus 1,2	REF 310W0K08
1,8	Schraubendreher 9	kurz	Inbus 1,8	REF 310W0K09
1,3	Schraubendreher 11	kurz	Vierkant 1,3	REF 310W0K11
5,5	Schraubendreher 12	kurz	Torx 5,5	REF 310W0K12

Zubehör



Drehmomentratsche
Drehmoment einstellbar
von 10 bis 40 Ncm
REF 33001155



Ratschenadapter
REF 58001168



smart connect for BioHPP®



Mit dem System smart connect for BioHPP® lässt sich bedingt herausnehmbarer Zahnersatz aus dem physiologischen Gerüstwerkstoff BioHPP® verschrauben. Dabei kann die Verschraubung transversal oder okklusal positioniert werden.

Ändert sich die Lebenssituation des Patienten mit fortschreitendem Alter, kann die Verschraubung daran angepasst werden: So lässt sich die ursprünglich bedingt herausnehmbare Teleskopversorgung zu einer herausnehmbaren, leicht zu reinigenden Prothese umgestalten.



1 Modellation der Primärkonstruktion mit Positionierung eines individuellen Zapfens für Aufnahme der smart connect Gewindehülse. Die Gewindehülse sollte so nah wie möglich am Schraubenkanal positioniert werden. Vor dem Einbetten wird in die Gewindehülse eine Fixationsschraube zur lagerichtigen Positionierung geschraubt.



2 Angepresste Gewindehülse und Abutment in ausgearbeiteter Primärkonstruktion in BioHPP® gingiva-shade.



3 Der Überfallring und die Titanschraube werden auf die Primärkonstruktion mit eingepresster Gewindehülse geschraubt. Die Schraubenkanäle werden mit Wachs geschlossen. Isolieren mit Pi-Ku-Plast-Trennlack.



4 Modellation der Sekundärkonstruktion aus Pi-Ku-Plast Pinselkunststoff nach zahntechnischen Regeln.



5 Die Wachsmodellation der Sekundärkonstruktion vom Modell abnehmen und zur Einbettung vorbereiten.



6 Nach Ausarbeitung der BioHPP®-Konstruktion wird das Gerüst mit visio.link und Opaker zur Verblendung vorbereitet.



7 Fertiggestellte Sekundärkonstruktion aus BioHPP® gingiva-shade, visio.lign® und novo.lign® Zahnschalen.

Das Verschraubungssystem besteht aus folgenden Komponenten:

- Titanschraube
- Überfallring
- Gewindehülse
- Fixationsschraube
- Schraubendreher kurz



smart connect for BioHPP
Titanschraube M1,4
1,4 mm
REF 540SCB02



smart connect for BioHPP
Überfallring
REF 540SCB01



smart connect for BioHPP
Gewindehülse M1,4
REF 540SCB03



Fixationsschraube M1,4
2 Stück
REF 36001030



Schraubendreher kurz
REF 33000690

Sortiment

5-teilig

smart connect for BioHPP® Set

smart connect for BioHPP Titanschraube M1,4
smart connect for BioHPP Überfallring
smart connect for BioHPP Gewindehülse M1,4
Fixationsschraube M1,4
Schraubendreher kurz
REF 540F2PSC

Unsere Halte- und Konstruktionselemente können Sie auch in Ihre digitalen Workflows integrieren. Dafür stehen Ihnen unter

<https://bredent-group.com/cad-library/>

verschiedene Download-Bibliotheken aus dem Bereich Konstruktionselemente zur Verfügung.



Aktuell bieten wir Ihnen Bibliotheken für die CAD-Softwares dieser Unternehmen an:

- 3Shape
- Dental Wings
- exocad



Wählen Sie aus folgenden Konstruktionselementen Ihr passendes bredent-Produkt aus:

Konstruktionselemente für Fräsbearbeitungen

- Vario-Soft-3 Stabgeschiebe
- Vario-Soft-3 mit Schubverteiler
- Vario-Soft-3 mini
- Vario-Soft-3 mini mit Schubverteiler
- Vario-Kugel-Snap sg 1,7 mm
- Vario-Kugel-Snap sg 2,2 mm
- Laserretention LV1
- Vario-Soft-Steg Geschiebe

Konstruktionselemente für den 3D-Druck

- Vario-Soft-3 Stabgeschiebe
- Vario-Soft-3 mit Schubverteiler
- Vario-Soft-3 mini
- Vario-Soft-3 mini mit Schubverteiler
- Vario-Kugel-Snap oc 1,7 mm
- Vario-Kugel-Snap oc 2,2 mm
- Vario-Kugel-Snap sg 1,7 mm
- Vario-Kugel-Snap sg 2,2 mm
- Vario-Kugel-Snap Verklebung für Gewindehülse 1,7mm
- Vario-Kugel-Snap Verklebung für Gewindehülse 2,2mm
- Laserretention LV1
- Vario-Soft-Steg Geschiebe

Konstruktionselemente für das Lasersintern

- Vario-Soft-3 Stabgeschiebe
- Vario-Soft-3 mit Schubverteiler
- Vario-Soft-3 mini
- Vario-Kugel-Snap oc 1,7 mm REF 430065 6/9/5 0
- Vario-Kugel-Snap oc 2,2 mm REF 430054 6/5/4 0
- Vario-Kugel-Snap sg 1,7 mm REF 430066 4/6/8 0
- Vario-Kugel-Snap sg 2,2 mm REF 430054 1/2/3 0
- Vario-Kugel-Snap Verklebung für Gewindehülse 1,7 mm
- Vario-Kugel-Snap Verklebung für Gewindehülse 2,2 mm
- Laserretention LV1
- Vario-Soft-Steg Geschiebe







Stegprofile

- Vario-Soft Profilsteg friktion
- Vario-Soft Profilsteg friktion-snap
- Vario-Soft-Steg





Vario-Kugel-Snap vks-oc

Matrizengehäuse und Matrizen

Artikel	Stück	REF	Ø mm	Höhe mm
 Titanmatrizengehäuse tmg vks-oc 1,7	2	43006990	3,5	2,3
Titanmatrizengehäuse tmg vks-oc 2,2	2	43006980	4,3	3,1
 Titanmatrizengehäuse zum Kleben vks-oc rs 2,2	2	44000202	4,0	3,2
 Titanmatrizengehäuse für Kunststoffeinbau vks-oc rs 2,2	8	44000308	4,2	3,2
 Dubliermatrizen vks-oc rs 2,2	8	44001108	4,4	3,4
 Matrizen vks-oc 1,7, grün	8	43006550	2,7	2,0
Matrizen vks-oc 2,2, grün	8	43005440	3,3	2,7
Matrizen vks-oc 1,7, gelb	8	43006590	2,7	2,0
Matrizen vks-oc 2,2, gelb	8	43005450	3,3	2,7
Matrizen vks-oc 1,7, rot	8	43006560	2,7	2,0
Matrizen vks-oc 2,2, rot	8	43005460	3,3	2,7
 Matrizen vks-oc rs 2,2, grün	8	44000708	3,3	3,0
Matrizen vks-oc rs 2,2, gelb	8	44000808	3,3	3,0
Matrizen vks-oc rs 2,2 rot	8	44000908	3,3	3,0
 Ausblockscheiben vks-oc 1,7	8	43006520	2,8	0,4
Ausblockscheiben vks-oc 2,2	12	43005400	3,5	0,4
Ausblockscheiben vks-oc rs 2,2	8	44000108	4,4	0,75

Patrizen

vks-oc uni

Artikel	Stück	REF	Ø mm	Höhe mm
 Patrizen vks-oc/sg uni 1,7	8	43006760	1,7 Kugel	2,2
Patrizen vks-oc/sg uni 2,2	8	43005380	2,2 Kugel	3,2
 Patrizen vks-oc uni 1,7 HL-Patrize angussfähig	2	43007010	1,7 Kugel	2,2
Patrizen vks-oc uni 2,2 HL-Patrize angussfähig	2	43007000	2,2 Kugel	3,2

vks-oc





Artikel	Stück	REF	Ø mm	Länge mm	Höhe mm
 Patrizen vks-oc 1,7	8	43007345	1,7 Kugel	5,8	3,9
Patrizen vks-oc 1,7	8	43007347	1,7 Kugel	6,6	6,6
Patrizen vks-oc 2,2	8	43005390	2,2 Kugel	6,7	7,5



Vario-Kugel-Snap vks-oc



Patrizen

Austauschbare Kugel vks-oc

Artikel	Stück	REF	Ø mm	Gewinde mm	Höhe mm
 Kugelkopfschrauben vks-oc/sg 1,7 Titan	1	45000056	1,7 Kugel	M 1,6 x 0,2	2,9
Kugelkopfschrauben vks-oc/sg 2,2 Titan	1	45000047	2,2 Kugel	M 2 x 0,25	3,5
 Gewindehülsen vks-oc 1,7 HL	1	45000054	3,4		1,7
Gewindehülsen vks-oc 1,7 Platin-Iridium	1	45000055	3,4		1,7
Gewindehülsen vks-oc 2,2 HL	1	45000046	3,4		1,7
Gewindehülsen vks-oc 2,2 Platin-Iridium	1	45000053	3,4		1,7
 Modellierhilfe teil 1,7	1	45000073			
Modellierhilfe teil 2,2	1	45000075			
 Gewindehülsen Titan 1,7	2	45000074		M 1,6 x 0,2	1,9
Gewindehülsen Titan 2,2	2	45000076		M 2 x 0,25	1,9





Vario-Kugel-Snap vks-sg

Matrizengehäuse und Matrizen



Artikel	Stück	REF	Ø mm	Breite mm	Höhe mm	Tiefe mm
 Matrizengehäuse vks-sg 1,7	8	43006708		4,1	3,5	10,5
Matrizengehäuse vks-sg 2,2	8	43006808		5,1	4,5	11
 Matrizen Snap-Friktion vks-sg 1,7, grün	8	43006680	1,7	3,2	3,1	2,3
Matrizen Snap-Friktion vks-sg 1,7, gelb	8	43006660	1,7	3,2	3,1	2,3
Matrizen Snap-Friktion vks-sg 1,7, rot	8	43006640	1,7	3,2	3,1	2,3
 Matrizen Snap-Friktion vks-sg 2,2, grün	8	43005410	2,2	4,2	4,1	2,85
Matrizen Snap-Friktion vks-sg 2,2, gelb	8	43005420	2,2	4,2	4,1	2,85
Matrizen Snap-Friktion vks-sg 2,2, rot	8	43005430	2,2	4,2	4,1	2,85

Patrizen

vks-sg

Artikel	Stück	REF	Ø mm	Breite mm	Höhe mm	Tiefe mm
 Patrizen vks-oc/sg uni 1,7	8	43006760	1,7 Kugel		2,2	
Patrizen vks-oc/sg uni 2,2	8	43005380	2,2 Kugel		3,2	
 Patrizen vks-oc uni/HL 1,7 angussfähig	2	43007010	1,7 Kugel		2,2	
Patrizen vks-oc uni/HL 2,2 angussfähig	2	43007000	2,2 Kugel		3,2	
 Patrizen vks-sg 1,7	8	43056700	1,7 Kugel	3,0	4,1	2,2
Patrizen vks-sg 2,2	8	43055370	2,2 Kugel	3,8	5,4	3,5
 Vario-Kugel-Snap vks-sg/sv 1,7	8	43057353	1,7 Kugel	3,5	4,5/5,5	4,3

Austauschbare Kugel vks-sg

Artikel	Stück	REF	Ø mm	Gewinde mm	Breite mm	Höhe mm	Tiefe mm
 Kugelkopfschrauben vks-oc/sg 1,7 Titan	1	45000056	1,7 Kugel	M 1,6 x 0,2		2,9	
Kugelkopfschrauben vks-oc/sg 2,2 Titan	1	45000047	2,2 Kugel	M 2 x 0,25		3,5	
 Gewindehülsen vks-sg 1,7	1	45000059			3,0	4,0	1,7
Gewindehülsen vks-sg 1,7 Platin-Iridium	1	45000060			3,0	4,0	1,7
Gewindehülsen vks-sg 2,2	1	45000051			3,9	5,1	1,7
Gewindehülsen vks-sg 2,2 Platin-Iridium	1	45000052			3,9	5,1	1,7



Vario-Soft-3

Matrizengehäuse und Matrizen

Vario-Soft-3 Matrizengehäuse



Artikel	Stück	REF	Ø mm	Breite mm	Höhe mm	Tiefe mm	max. Kürzbarkeit
Matrizengehäuse	8	43007376		1,8 / 4,7	5,0 / 7,6		individuell
Matrizen vs 3, grün	8	43005190		3,2	7,0	3,6	3,0
Matrizen vs 3, gelb	8	43005180		3,2	7,0	3,6	3,0
Matrizen vs 3, rot	8	43005170		3,2	7,0	3,6	3,0
Dubliermatrizen	8	43007372					

Vario-Soft-3 sv



Artikel	Stück	REF	Ø mm	Breite mm	Höhe mm	Tiefe mm	max. Kürzbarkeit mm
Matrizen vs 3 sv, grün	8	43005650		3,2	7,0	3,6	3,0
Matrizen vs 3 sv, gelb	8	43005640		3,2	7,0	3,6	3,0
Matrizen vs 3 sv, rot	8	43005630		3,2	7,0	3,6	3,0

Patrizen

Vario-Soft-3



Artikel	Stück	REF	Ø mm	Breite mm	Höhe mm	Tiefe mm	max. Kürzbarkeit mm
Patrizen vs 3 mit Parallelhalter	8	43005200	1,8	3,0	6,0/7,0	3,1	3,0
Patrizen vs 3 ohne Parallelhalter	8	43007370					

Vario-Soft-3 sv



Artikel	Stück	REF	Ø mm	Breite mm	Höhe mm	Tiefe mm	max. Kürzbarkeit mm
Patrizen vs 3 sv	8	43007374	8	3,5	6,0/7,0	5,3	3,0



Vario Soft 3 mini / Vario-Soft 3 mini sv

Matrizen

Vario-Soft-3 mini

Artikel	Stück	REF	Breite mm	Höhe mm	Tiefe mm	max. Kürzbarkeit mm
Matrizen vs 3 mini, grün	8	43007317	3,0	6,0	2,0	3,0
Matrizen vs 3 mini, gelb	8	43007315	3,0	6,0	2,0	3,0
Matrizen vs 3 mini, rot	8	43007313	3,0	6,0	2,0	3,0

Vario-Soft-3mini sv

Artikel	Stück	REF	Breite mm	Höhe mm	Tiefe mm	max. Kürzbarkeit mm
Matrizen vs 3 mini sv, grün	8	43007335	2,6	6,0	2,0	2,8
Matrizen vs 3 mini sv, gelb	8	43007333	2,6	6,0	2,0	2,8
Matrizen vs 3 mini sv, rot	8	43007331	2,6	6,0	2,0	2,8

Patrizen

Vario-Soft-3 mini



Artikel	Stück	REF	Breite mm	Höhe mm	Tiefe mm	max. Kürzbarkeit mm
Patrizen vs 3 mini	8	43007325	3,1	6,0	2,3	3,0

Vario-Soft-3 mini sv



Artikel	Stück	REF	Breite mm	Höhe mm	Tiefe mm	max. Kürzbarkeit mm
Patrizen vs 3 mini sv	8	43007343	3,5	5,8	4,1	2,8

Inverto Plus



Artikel	Stück	REF	Ø mm	Tiefe mm	Länge mm	Breite mm	Höhe mm
Matrize angussfähig HL-Legierung	1	45000040		1,55		2,4	5,4
Matrize Kunststoff	2	45000041		1,55		2,4	5,4
Patrizen 45°	1	45000P45		5,1		2,5	5,0 x 3,1
Patrizen 90°	1	45000P90		5,1		2,5	5,0 x 3,1
Einklebehülsen	1	45000050	2,5			3,1	
Basalschrauben	1	45000044	2,0		0,8		
Aktivierungsschrauben 45°	1	45000A45	1,0		1,7		
Aktivierungsschrauben 90°	1	45000A90	1,0		4,0		
Dublierhilfsteil	4	45000042	2,9				3,2



Vario-Sof-Profilsteg vsp

Matrizen

vsp-f - Friktion



Artikel	Stück	REF	Länge mm	Breite mm	Höhe mm
Friktion Matrizen vsp-f, grün	8	43006390	6,5	3,0	4,5
Friktion Matrizen vsp-f, gelb	8	43006410	6,5	3,0	4,5
Friktion Matrizen vsp-f, rot	8	43006430	6,5	3,0	4,5

vsp-gs - Gelenk-Snap



Artikel	Stück	REF	Länge mm	Breite mm	Höhe mm
Gelenk-Snap Matrizen vsp-gs, grün	8	43006270	5,7	2,7	4,5
Gelenk-Snap Matrizen vsp-gs, gelb	8	43006290	5,7	2,7	4,5
Gelenk-Snap Matrizen vsp-gs, rot	8	43006310	5,7	2,7	4,5

vsp-fs - Friktion-Snap



Artikel	Stück	REF	Länge mm	Breite mm	Höhe mm
Friktion-Snap Matrizen vsp-fs, grün	8	43006320	5,6	2,7	2,3
Friktion-Snap Matrizen vsp-fs, gelb	8	43006350	5,6	2,7	2,3
Friktion-Snap Matrizen vsp-fs, rot	8	43006370	5,6	2,7	2,3

VSS



Artikel	Stück	REF	Länge mm	Breite mm	Höhe mm
Matrizen vss grün	8	43005270	6,7	3,4	8,0
Matrizen vss gelb	8	43005260	6,7	3,4	8,0
Matrizen vss rot	8	43005250	6,7	3,4	8,0

Stege

vsp-f

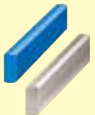

Artikel	Stück	REF	Länge mm	Breite mm	Höhe mm
Steg-Kunststoff vsp-f	4	43006470	50	1,5	3,5
Steg-Titan vsp-f	1	56000010	50	1,5	3,5

vsp-gs / vsp-fs



Artikel	Stück	REF	Länge mm	Breite mm	Höhe mm
Steg-Kunststoff vsp-fs/vsp-gs	4	43006940	50	1,5	3,5
Steg-Titan vsp-fs/vsp-gs	1	56000020	50	1,5	3,5

VSS

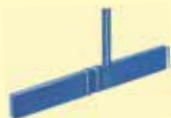

Artikel	Stück	REF	Länge mm	Breite mm	Höhe mm
Steg vss	8	43005240	48	2,2 / 2°	7,1



Schwenkriegel sr



Artikel	Stück	REF	Länge mm	Breite mm	Höhe mm	Ø mm
Riegelanker	4	43007359	4,0	2,9	4,3	
Schwenkriegel	4	43007357	5,8	3,8	2,9	
Riegelkasten	4	43007356	6,2	5,0	2,9	
Schubverteilergehäuse links	4	43007309	6,4	5,9	4,8	
Schubverteilergehäuse rechts	4	43007310	6,4	5,9	4,8	
Stahlstifte	20	43002930	10,0			1,0

Schwenkriegel src



Artikel	Stück	REF	Länge mm	Breite mm	Höhe mm	Ø mm
Riegelanker	4	43007359	4,0	2,9	4,3	
Schwenkriegel Titan	2	430T7357	5,8	3,8	2,9	
Stahlstifte	20	43002930	10,0			1,0

Steckriegel Snap System



Artikel	Stück	REF	Ø mm Achse	Ø mm Linse	Länge mm	Ø mm
Steckriegel Snap System	1	44000658	1,5	3,5	3,6/6,25	2,8



Friktionszylinder aktivierbar



Artikel	Stück	REF	Gewinde	Tiefe mm	Breite mm	Höhe mm
Friktionszylinder	2	44000680		2,4	2,4	3,2
Titanschrauben	2		M 1,4 x 0,3			2,6



Kugelfixator





Artikel	REF	Länge mm	Ø mm
Kugelfixator	44002651	3,7	2,2





Security-Lock

Artikel	Stück	REF	Ø mm	Länge mm	Gewinde mm	Länge/Stift mm	max. Kürzbarkeit mm
 Stiftschrauben Titan 1,0	2	43007293	Stift 1,0	8,5	M 2 x 0,4	3,5	2,3
Stiftschrauben Titan 1,4	2	43007294	Stift 1,4	8,5	M 2 x 0,4	3,5	2,3
 Gewindehülsen HL 1,0	2	43007296	2,8	5,3			2,3
Gewindehülsen HL 1,4	2	43007297	2,8	5,3			2,3



Security-Lock-Klebehülse

Artikel	Stück	REF	Ø mm	Länge mm	Gewinde mm	Länge/Stift mm	max. Kürzbarkeit mm
 Stiftschrauben Titan 1,4	2	43007294	Stift 1,4	8,5	M 2 x 0,4	Stift 3,5	2,3
 Gewindehülsen Titan 1,4	2	43007397	2,8	5,3			2,3



Werkzeugsatz für individuelle Verschraubungen 1,4 und 1,6

Artikel	Stück	REF	Ø mm	Länge mm	Gewinde mm	Länge/Kopf mm	max. Kürzbarkeit mm
 Titanschrauben M 1,4	1	33000700	2,1	4,5	M 1,4 x 0,3	2,5	1,2
Titanschrauben M 1,4/3,5	1	3300K700	2,3	5,5	M 1,4 x 0,3	3,5	1,8
 Titanschrauben M 1,6	1	33001160	2,3	5,2	M 1,6 x 0,35	2,5	1,2
Titanschrauben M 1,6/3,5	1	330K1160	2,6	6,2	M 1,6 x 0,35	3,5	2,0





Brückenteilungsgeschiebe oc

Artikel	Stück	REF	Ø mm	Länge mm	Gewinde mm	Länge/Kopf mm	max. Kürzbarkeit mm
 Titanschrauben M 1,4	1	33000700	2,1	4,5	M 1,4 x 0,3	2,5	1,4
 Überfallring HL	2	43007304	2,5	2,1			1,4
 Brückenteilungszapfen oc	2	43007303	3,0	6,9	M 1,4 x 0,3		3,3

Verschraubungs-Set teilkonfektioniert

Artikel	Stück	REF	Ø mm	Länge mm	Gewinde mm	Länge/Kopf mm	max. Kürzbarkeit mm
 Titanschrauben 1,4	1	33000700	2,1	4,5	M 1,4 x 0,3	2,5	1,4
 Überfallring HL	2	43007304	2,5	2,1			1,4
 Gewindehülsen HL	2	33000811	2,3	3,5			

smart connect for BioHPP®

Artikel	Stück	REF	Ø mm	Länge mm	Gewinde mm	Länge/Stift/Kopf mm	max. Kürzbarkeit mm
 smart connect for BioHPP Titanschraube M1,4	1	540SCB02	2,2	5,5	M 1,4 x 6 h	2,2	0,7
 smart connect for BioHPP Überfallring	1	540SCB01	2,95	3,7		2,4	0,7
 smart connect for BioHPP Gewindehülse M1,4	1	540SCB03	2,5	2,9			
 Fixationsschraube M1,4	2	36001030	2,6	13,0	M1,4 x 6h	4,5	

A	
Abutment	
SKY fast & fixed.....	58
Aktivierschraube.....	30
Anmischblöcke.....	56
Anwachslehre.....	44
Applikationskanülen.....	56
Ausblockscheiben.....	7
B	
Basalschraube.....	30
Brückenteilungsgeschiebe individuell	
Zubehör.....	70
Brückenteilungsgeschiebe oc.....	66
Zubehör.....	70
Brückenteilungszapfen.....	65
D	
Diatit-Multidrill.....	44, 60, 70
Drehmomentratsche.....	73
DTK-Kleber.....	20, 30, 44, 62
Dublierhilfsteil.....	30
E	
Eindrückstift.....	19, 36
Einklebehülse.....	30
Einmalpinsel.....	56
F	
FGP Haftvermittler.....	56
FGP Isolierung.....	44, 56, 62
Fissurengestalter.....	30
Fixationsschraube.....	20, 64, 67, 70, 74
Fräs- und Bohröl.....	44, 62, 64, 70, 71
Friction Splint.....	63
Zubehör.....	59, 64
Friktions-Geschiebe-Passung FGP	
Sortiment.....	55
Zubehör.....	56
Friktions-Kunststoff.....	56

Friktionszylinder aktivierbar	
Zubehör.....	51, 52
G	
Gewindebohrer Fertigschneider.....	70
Gewindebohrer Vorschneider.....	70
Gewindebohrerhalter.....	70
Gewindehülse.....	7, 13, 59, 65
Gewindehülse Titan.....	12, 18, 59
Gewindeschneider.....	20
H	
Halteelemente	
Friktions-Geschiebe-Passung FGP Sortiment.....	55
Friktions-Geschiebe-Passung FGP Zubehör.....	56
Friktionszylinder aktivierbar Zubehör.....	50, 51
Kugelfixator Zubehör.....	52
Maße Friktionszylinder aktivierbar.....	82
Maße Kugelfixator.....	82
HM-Körnerbohrer.....	44, 62, 70
HM-Senker.....	70
I	
Inverto Plus	
Zubehör.....	30
K	
Keramikplatzhalter.....	44
Keramikspacer.....	30
Keramikstifte.....	49
Konstruktionselemente.....	2, 3, 4, 5, 6
Friction Splint.....	2
Friktion.....	3
Geschiebe.....	3
Individuelle Verschraubung.....	2
Konfektionelle transversale Verschraubung.....	2
Kugelgeschiebe.....	3
Security-Lock-System.....	2
Snap.....	3
Stabgeschiebe.....	3

Steggeschiebe.....	3
Körnerbohrer	
HM.....	44, 62, 70
Kugelfixator	
Zubehör.....	50, 52
Kugelgeschiebe	
Maße Vario-Kugel-Snap oc.....	76, 77
Maße Vario-Kugel-Snap sg.....	77
Vario-Kugel-Snap oc / sg austauschbare Kugel mit Klebehülse.....	12
Vario-Kugel-Snap oc austauschbare Kugel Sortiment.....	11
Vario-Kugel-Snap oc extrakoronar Sortiment.....	10
Vario-Kugel-Snap oc Matrizengehäuse und Matrizen.....	7
Vario-Kugel-Snap oc Patrizen.....	7
Vario-Kugel-Snap oc uni Sortiment.....	9
Vario-Kugel-Snap sg Matrizengehäuse und Matrizen.....	13
Vario-Kugel-Snap sg Patrizen.....	13
Vario-Kugel-Snap sg Sortiment.....	15
Vario-Kugel-Snap vks-oc /sg.....	19
Vario-Kugel-Snap vks-oc/sg austauschbare Kugel.....	20
Kugelpopfschraube.....	7, 13
M	
Maße	
Halteelemente Friktionszylinder aktivierbar.....	82
Halteelemente Kugelfixator.....	82
Kugelgeschiebe Vario-Kugel-Snap oc.....	76, 77
Kugelgeschiebe Vario-Kugel-Snap sg.....	77
Riegeltechnik Schwenkriegel sr.....	81
Riegeltechnik Schwenkriegel src.....	81
Riegeltechnik Steckriegel Snap System.....	81
Stabgeschiebe Inverto Plus.....	79
Stabgeschiebe Vario-Soft 3.....	78
Stabgeschiebe Vario-Soft 3 mini / Vario-Soft 3 mini sv.....	79
Steggeschiebe Stege.....	80
Steggeschiebe Vario-Soft-Profilsteg.....	80
Verschraubungen Brückenteilungsgeschiebe oc.....	83
Verschraubungen Security-Lock.....	83

Verschraubungen Security-Lock Klebehülse.....	83
Verschraubungen smart connect for BioHPP.....	83
Verschraubungen Verschraubungs-Set teilkonfektioniert.....	83
Verschraubungen Werkzeugsatz für individuelle Verschraubungen.....	83
Matrizeneindrückstift.....	19, 30
Metallübertragungspatrizen.....	19
Modellierhilfsteil.....	12, 18, 62, 64, 70
Modellierstift.....	44
P	
Parallelhalter.....	19, 30, 36, 49, 70
Pi-Ku-Plast Pinselkunststoff.....	30, 36, 44
Pin Cover.....	56
R	
Rapidy Microfräser.....	44
Ratschenadapter.....	73
Riegelanker.....	45
Riegelblatt.....	45
Riegelfeder.....	49
Riegelkasten.....	45
Riegeltechnik	
Maße Schwenkriegel sr.....	81
Maße Schwenkriegel src.....	81
Maße Steckriegel Snap-System.....	81
Schwenkriegel sr.....	45, 49
Schwenkriegel src.....	45, 48, 49
Steckriegel Snap-System.....	37, 38
Steckriegel Snap-System Snap A.....	37, 43
Steckriegel Snap-System Snap E.....	37, 39
S	
Schraubendreher Kugelkopfschraube.....	20, 71
Schraubendreher kurz.....	20, 62, 64, 67, 70, 71, 72, 73
Schraubendreher lang.....	71, 72, 73
Schraubendreher Winkelstück.....	71, 73
Schubverteilergehäuse.....	45
Schwenkriegel.....	45

Schwenkriegel sr	
Sortiment.....	45, 47, 49
Schwenkriegel src	
Zubehör.....	45, 48, 49
Security-Lock	
Sortiment.....	60
Zubehör.....	62
Security-Lock Klebehülse	
Sortiment.....	61
Zubehör.....	62
SKY fast & fixed Abutment.....	58
SKY fast & fixed Prothetikkappe.....	58
smart connect for BioHPP.....	74
Gewindehülse.....	74
Titanschraube.....	74
Überfallring.....	74
Snap.....	7, 13
Spacer.....	64
Stabgeschiebe	
Inverto Plus Sortiment.....	29
Maße Inverto Plus.....	79
Maße Vario-Soft 3.....	78
Maße Vario-Soft 3 mini.....	79
Maße Vario-Soft 3 mini sv.....	79
Vario-Soft 3 conicalbridge.....	28
Vario-Soft 3 Matrizengehäuse.....	24
Vario-Soft 3 Matrizengehäuse und Matrizen.....	21
Vario-Soft 3 mini Dubliermatrize.....	25
Vario-Soft 3 mini Matrizen.....	25
Vario-Soft 3 mini Patrizen.....	25
Vario-Soft 3 mini Sortiment.....	26
Vario-Soft 3 mini sv Sortiment.....	27
Vario-Soft 3 Patrizen.....	21
Vario-Soft 3 Sortiment.....	22
Vario-Soft 3 sv Sortiment.....	23
Vario-Soft 3 Zubehör.....	30

Stahlstifte.....	49
Steckriegel Snap-System.....	37, 44
Snap A.....	37, 43
Snap E.....	37, 39, 42
Steggesschiebe	
Maße Vario-Soft-Profilsteg f, fs, gs.....	80
Maße Vario-Soft-Profilsteg Stege.....	80
Vario-Soft-Profilsteg Dubliermatrizen.....	31
Vario-Soft-Profilsteg f Sortiment.....	32
Vario-Soft-Profilsteg fs Sortiment.....	33
Vario-Soft-Profilsteg Gelenksteg.....	33
Vario-Soft-Profilsteg gs Sortiment.....	33
Vario-Soft-Profilsteg Matrizengehäuse und Matrizen.....	31
Vario-Soft-Profilsteg Stege.....	31
Vario-Soft-Steg Matrizen.....	34
Vario-Soft-Steg Patrizen.....	34
Vario-Soft-Steg Sortiment.....	35
Stiftschrauben.....	59
T	
Titanmatrizengehäuse.....	7
Titanschraube.....	51, 65, 67
Transfuser.....	30
Transversale Fixierung	
SKY fast & fixed Abutment.....	57
Ü	
Überfallring.....	65, 67
U	
Universal Schraubendreher-Set	
Zubehör.....	72, 73
V	
Vario-Kugel-Snap oc	
Matrizengehäuse und Matrizen.....	7
Patrizen.....	7
Sortiment.....	10, 11
Vario-Kugel-Snap oc / sg austauschbare Kugel	
Sortiment.....	11

Zubehör.....	20
Vario-Kugel-Snap oc / sg austauschbare Kugel mit Klebehülse	
Gewindehülse Titan.....	12, 18
Modellierhilfsteil.....	12, 18
Sortiment.....	12, 18
Vario-Kugel-Snap oc extrakoronale Anwendung	
Sortiment.....	10
Vario-Kugel-Snap oc universal	
Sortiment.....	9
Vario-Kugel-Snap sg	
Matrizengehäuse und Matrizen.....	13
Patrizen.....	13
Sortiment.....	15
Vario-Kugel-Snap sg austauschbare Kugel	
Sortiment.....	17
Vario-Soft 3	
Dubliermatrize.....	21
Matrizengehäuse und Matrizen.....	21
Patrizen.....	21
Sortiment.....	22
Zubehör.....	30
Vario-Soft 3 conicalbridge	
Zubehör.....	30
Vario-Soft 3 mini	
Dubliermatrize.....	25
Matrizen.....	25
Patrizen.....	25
Sortiment.....	26
Vario-Soft 3 mini sv	
Sortiment.....	27
Vario-Soft 3 sv	
Sortiment.....	23
Vario-Soft-Profilsteg	
Matrizengehäuse und Matrizen.....	31
Stege.....	31

Vario-Soft-Profilsteg f	
Sortiment.....	32
Vario-Soft-Profilsteg fs	
Sortiment.....	33
Vario-Soft-Profilsteg gs	
Sortiment.....	33
Vario-Soft-Steg	
Matrizen.....	34
Patrizen.....	34
Sortiment.....	35
Verschraubungen	
Brückenteilungsgeschiebe individuell.....	65
Brückenteilungsgeschiebe oc.....	65, 66
Brückenteilungsgeschiebe oc Sortiment.....	66
Friction Splint Zubehör.....	59, 63
Individuelle Verschraubung Titanschraube.....	65, 68
Maße Brückenteilungsgeschiebe oc.....	83
Maße individuelle Verschraubung.....	83
Maße Security-Lock.....	83
Maße Security-Lock Klebehülse.....	83
Maße smart connect for BioHPP.....	83
Maße Verschraubungs-Set.....	83
Security-Lock Gewindehülsen.....	59
Security-Lock Sortiment.....	60
Security-Lock Stiftschrauben.....	59
Security-Lock Zubehör.....	62
Security-Lock Klebehülse Sortiment.....	61
Security-Lock Klebehülse Zubehör.....	62
smart connect for BioHPP.....	74
Transversale Fixierung SKY fast & fixed Abutment.....	57
Transversale Fixierung SKY fast & fixed Prothetikkappe.....	57
Universal Schraubendreher-Set.....	72
Universal Schraubendreher-Set Zubehör.....	73
Verschraubungs-Set.....	69
V	
Verschraubungs-Set.....	69

W

Wachsmatrizengehäuse.....	30
Wachsstege.....	19, 44
Werkzeuge	
Verschraubungen Zubehör.....	71
Werkzeugsatz individuelle Verschraubungen	
Verschraubungen Zubehör.....	70

